

Istruzioni - Manuale d'uso

RASAERBA ROBOT

RC800



ALNOVA[®]

Millasur, SL.
Rúa Eduardo Pondal, nº 23 - Pol. Ind. Sigüeiro
15688 - Oroso - La Coruña - 981 696 465 - www.millasur.com



ANOVA ti ringrazia per aver scelto un nostro prodotto e ti garantisce l'assistenza e la collaborazione che da sempre contraddistingue il nostro marchio nel tempo.

Questa macchina è progettata per durare molti anni e per essere di grande utilità se utilizzata secondo le istruzioni contenute nel manuale d'uso. Ti consigliamo quindi di leggere attentamente questo manuale di istruzioni e di seguire tutti i nostri consigli.

Per ulteriori informazioni o dubbi, puoi contattarci tramite i nostri supporti web come www.anova.es

INFORMAZIONI SU QUESTO MANUALE

Si prega di prestare attenzione alle informazioni fornite in questo manuale e sull'apparecchio per la vostra sicurezza e quella degli altri.

- Questo manuale contiene le istruzioni per l'uso e la manutenzione.
- Porta con te questo manuale quando vai a lavorare con la macchina.
- I contenuti sono corretti al momento della stampa.
- I diritti di apportare modifiche in qualsiasi momento sono riservati senza pregiudicare le nostre responsabilità legali.
- Il presente manuale è considerato parte integrante del prodotto e deve accompagnarlo in caso di prestito o rivendita.
- Chiedi al tuo rivenditore un nuovo manuale in caso di smarrimento o danneggiamento.

LEGGERE ATTENTAMENTE QUESTO MANUALE PRIMA DI UTILIZZARE LA MACCHINA



Per garantire che la macchina fornisca i migliori risultati, leggere attentamente le norme sull'uso e sulla sicurezza prima di utilizzarla.

ALTRE AVVERTENZE:

Un uso improprio potrebbe causare danni alla macchina o ad altri oggetti.

L'adeguamento della macchina a nuove esigenze tecniche potrebbe causare differenze tra il contenuto di questo manuale e il prodotto acquistato.

Leggere e seguire tutte le istruzioni in questo manuale. La mancata osservanza di queste istruzioni potrebbe causare lesioni personali.

CONTENUTO DELL'INDICE

1. NORME E PRECAUZIONI DI SICUREZZA
2. SIMBOLI DI SICUREZZA
3. DESCRIZIONE DEL PRODOTTO
4. DATI TECNICI
5. INSTALLAZIONE
6. IMPOSTAZIONI
7. RISOLUZIONE DEI PROBLEMI - CODICI DI ERRORE
8. AGGIORNAMENTO DEL SOFTWARE
9. MANUTENZIONE
10. COLLEGARE APP
11. AMBIENTE
12. CONDIZIONI DI GARANZIA
13. ESPLOSIONE
14. CERTIFICATO CE

1. NORME E PRECAUZIONI DI SICUREZZA

Generale

- Questo allegato presenta pratiche operative sicure per questo tipo di macchine conformi alle normative.
 - Dovrebbe anche includere informazioni sui livelli di rumore e le avvertenze necessarie, insieme ai seguenti punti.
- ⚠ **Importante:** leggere attentamente il manuale prima di utilizzare la macchina. Conservare queste istruzioni per riferimento futuro. A causa del nostro programma di ricerca, sviluppo e innovazione in corso, le specifiche in questo documento sono soggette a modifiche senza preavviso.

Pratiche operative sicure

Addestramento

- Leggere attentamente le istruzioni. Acquisire familiarità con i comandi e il corretto utilizzo della macchina.
- Non consentire mai a persone che non hanno familiarità con queste istruzioni o a bambini di utilizzare la macchina. Le normative locali possono limitare l'età dell'operatore.
- L'operatore e/o l'utente è responsabile degli incidenti o dei pericoli che possono verificarsi ad altre persone o alle loro cose.

Preparazione

- Assicurarsi di eseguire correttamente l'installazione del sistema di delimitazione perimetrale automatico secondo le istruzioni.
- Assicurati che l'erba non sia più lunga di 4 "o 100 mm, se è più lunga usa un normale tosaerba o un decespugliatore per tagliarla.
- Ispezionare periodicamente l'area in cui verrà utilizzata la macchina e rimuovere tutti i sassi, bastoncini, fili e altri oggetti estranei.
- Ispezionare periodicamente le lame, i bulloni delle lame e i componenti del rasaerba robotizzato per verificare che non siano usurati e danneggiati. Sostituire lame e bulloni usurati o danneggiati in set per preservare l'equilibrio.
- Sulle macchine multimandrino, prestare attenzione poiché la rotazione di una lama può causare la rotazione di altre lame.

Funzionamento e messa in servizio

Generale

- Non utilizzare mai la macchina con ripari difettosi o senza dispositivi di sicurezza.
- Non mettere mani o piedi vicino o sotto le parti rotanti. Stai sempre lontano dall'apertura di scarico.
- Non sollevare o trasportare mai una macchina mentre il motore è in funzione.
- Spegnere e fermare completamente la macchina:
 - Prima di rimuovere l'eventuale marmellata
 - Prima di riparare o regolare la macchina
- Non lasciare la macchina in funzione incustodita se si sa che ci sono animali domestici, bambini o persone nelle vicinanze.

Manutenzione e conservazione

- Tenere tutti i dadi, i bulloni e le viti serrati per garantire che la macchina sia in condizioni operative sicure.
- Controllare frequentemente il rasaerba robotizzato per vedere se è usurato o danneggiato.
- Sostituire le parti usurate o danneggiate per sicurezza.
- Assicurarsi di caricare la batteria con il caricabatterie corretto consigliato dal produttore. L'uso improprio può causare scosse elettriche, surriscaldamento o fuoriuscita di liquido corrosivo dalla batteria.
- La manutenzione della macchina deve essere eseguita secondo le istruzioni del produttore.

Pacco batteria e caricabatteria

Prima di caricare, leggere le istruzioni.

- Assicurati che il tuo caricabatterie corrisponda alla presa, assicurati che la connessione tra caricabatteria e pacco batteria sia modello corretto.
- È possibile ottenere una maggiore durata e prestazioni migliori se il pacco batteria viene caricato quando la temperatura dell'aria è compresa tra 18°C e 25°C.
- Non caricare la batteria a temperature ambiente inferiori a 5°C o superiori a 40°C. Questo è importante in quanto può prevenire gravi danni alla batteria.
- Fai attenzione con le batterie. In caso di fuoriuscita di elettrolito, sciacquare con acqua/agente neutralizzante e consultare anche un medico in caso di contatto con gli occhi, ecc.









Avvertenze sulla sicurezza del pacco batteria

- Non smontare, aprire o schiacciare il pacco batteria.
- Non cortocircuitare la batteria.
- Non conservare i pacchi batteria a caso in una scatola o in un cassetto dove possono cortocircuitarsi tra loro o essere causati da materiali conduttivi.
Quando il pacco batteria non è in uso, tenerlo lontano da altri oggetti metallici, come graffette, monete, chiavi, chiodi, viti o altri piccoli oggetti metallici, che possono stabilire una connessione da un terminale all'altro. Il cortocircuito dei terminali della batteria può causare ustioni o incendi.
- Non esporre la batteria al calore o al fuoco. Evitare lo stoccaggio alla luce diretta del sole o alle alte temperature.
- Non sottoporre la batteria a shock meccanici.
- In caso di perdite dalla batteria, evitare che il liquido venga a contatto con la pelle o gli occhi. In caso di contatto, sciacquare l'area interessata con abbondante acqua e consultare un medico.
- Mantieni la batteria pulita e asciutta.
- Il pacco batteria offre le sue migliori prestazioni quando funziona a temperatura ambiente normale (20°C ± 5°C).
- Non utilizzare batterie modificate o danneggiate.
- Ricaricare solo con il caricabatteria specificato dal produttore. Non utilizzare un caricabatteria diverso da quello fornito specificamente per l'uso con questa macchina. Un caricabatteria non approvato dal produttore per questo pacco batteria può creare un rischio di incendio e lesioni correlate.
- Non utilizzare batterie non progettate per l'uso con l'apparecchiatura.
- Tenere la batteria fuori dalla portata dei bambini.
- Conservare la documentazione originale del prodotto per riferimenti futuri.





- Smaltire correttamente il pacco batteria e il caricabatterie attenendosi alle norme di sicurezza ambientale.
- Se l'apparecchio deve rimanere inutilizzato per un lungo periodo di tempo, le batterie devono essere rimosse.

2. SIMBOLI DI SICUREZZA





Generale

	Avvertenza: leggere le istruzioni per l'uso prima di utilizzare il prodotto.
	Avvertenza: Disattivare il prodotto prima di lavorare o sollevare la macchina.
	Avvertenza: mantenere una distanza di sicurezza dalla macchina quando è in funzione. Tenere mani e piedi lontani dalle lame rotanti.
	Avvertenza: non salire sulla macchina. Non mettere mai mani o piedi vicino o sotto la macchina.
	Utilizzare un alimentatore staccabile come definito sulla targhetta di identificazione accanto al simbolo.
	Marchio di conformità CE.
	Emissione di rumore nell'ambiente. Le emissioni del prodotto sono indicate nei Dati Tecnici e sulla targa dati.
	Il cavo di bassa tensione non deve essere accorciato, allungato o giuntato. Non utilizzare il robot rasaerba vicino al cavo a bassa tensione. Fare attenzione quando si tagliano i bordi dove sono posizionati i cavi.
	Non è consentito lo smaltimento di questo prodotto come normale rifiuto domestico. Assicurarsi che il prodotto sia riciclato in conformità con i requisiti legali locali.

Simboli sulla batteria

	Leggi le istruzioni per l'utente.
	Non gettare la batteria nel fuoco e non esporla a una fonte di calore.
	Non immergere la batteria in acqua.
	Marchio riciclabile.
	Non è consentito lo smaltimento di questo pacco batteria come normale rifiuto domestico. Assicurarsi che la batteria sia riciclata in conformità con i requisiti legali locali.

Simboli sul caricatore

	Leggi le istruzioni per l'utente.
	SMPS (Alimentatore Switch)
	Doppio isolamento.
	SMPS (alimentatore commutato) che incorpora un alimentatore switching con isolamento di sicurezza a prova di cortocircuito.
	Non è consentito lo smaltimento di questo pacco batteria come normale rifiuto domestico. Assicurarsi che la batteria sia riciclata in conformità con i requisiti legali locali.

⚠ Avvertenza: leggere tutte le avvertenze e le istruzioni di sicurezza. La mancata osservanza delle avvertenze e delle istruzioni può causare scosse elettriche, incendi e/o lesioni gravi. Leggere attentamente le istruzioni per il funzionamento sicuro della macchina, conservare tutte le avvertenze e le istruzioni per riferimento futuro.

3. DESCRIZIONE DEL PRODOTTO

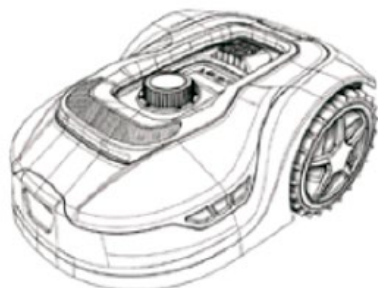

Asaerba robotizzato

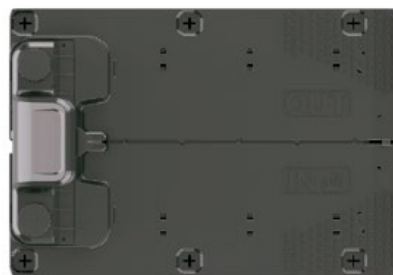

Base di ricarica



Chiodi di fissaggio della base



Lame di ricambio



Avvolgicavo perimetrale



Pioli



Caricabatterie



Guida lontano

Avrai bisogno anche di:



4. DATI TECNICI

Modello	RC800 (RMA801M20V)
Zona di taglio	800 m ²
Voltaggio	20 V max.
Velocità senza carico	2800 giri/min ± 100 giri/min
Diametro di taglio	180 mm
Altezza di taglio	20-60 mm
Posizioni di altezza di taglio	9
Angolo massimo per l'area di lavoro	36% (20°)
Passaggio più stretto possibile	0,8 m
Tipo/modello di batteria	5,0 Ah agli ioni di litio
Tempo di ricarica	90-100min
Valutazione del caricatore	Ingresso: 100-240 V 50/60 Hz, 76 W Uscita: 20,5 V--3,0 A (IP67)
Rumore (potenza sonora) <i>(2000/14/CE modificata da 2005/88/CE, allegato V)</i>	<62db
Il peso	8,2 kg
Filo perimetrale	170 m
Pioli	230 pezzi
Lame	3 pezzi
Base di ricarica	1 (RC500-01 / CB03A)
Batterie	1 (LBF205)
Caricabatterie	1 (CGF253)
Protezione del robot	IPX5
Protezione della stazione di ricarica	IPX4
Protezione dell'alimentazione	IP67
App	Wi-Fi 2.4G + Bluetooth 4.0

Chiarimenti:

- Non tutti gli accessori descritti in questo manuale devono essere inclusi nella consegna finale del prodotto a causa di aggiornamenti del prodotto.
- Tensione a vuoto misurata: la tensione iniziale della batteria raggiunge una tensione massima di 20 volt. La tensione nominale è di 18 Volt.
- Ti consigliamo di acquistare gli accessori originali dallo stesso negozio che ti ha venduto

l'utensile. Per i dettagli, vedere la confezione degli accessori. Il personale del negozio può aiutarti e offrirti consigli.

Etichetta:



5. INSTALLAZIONE

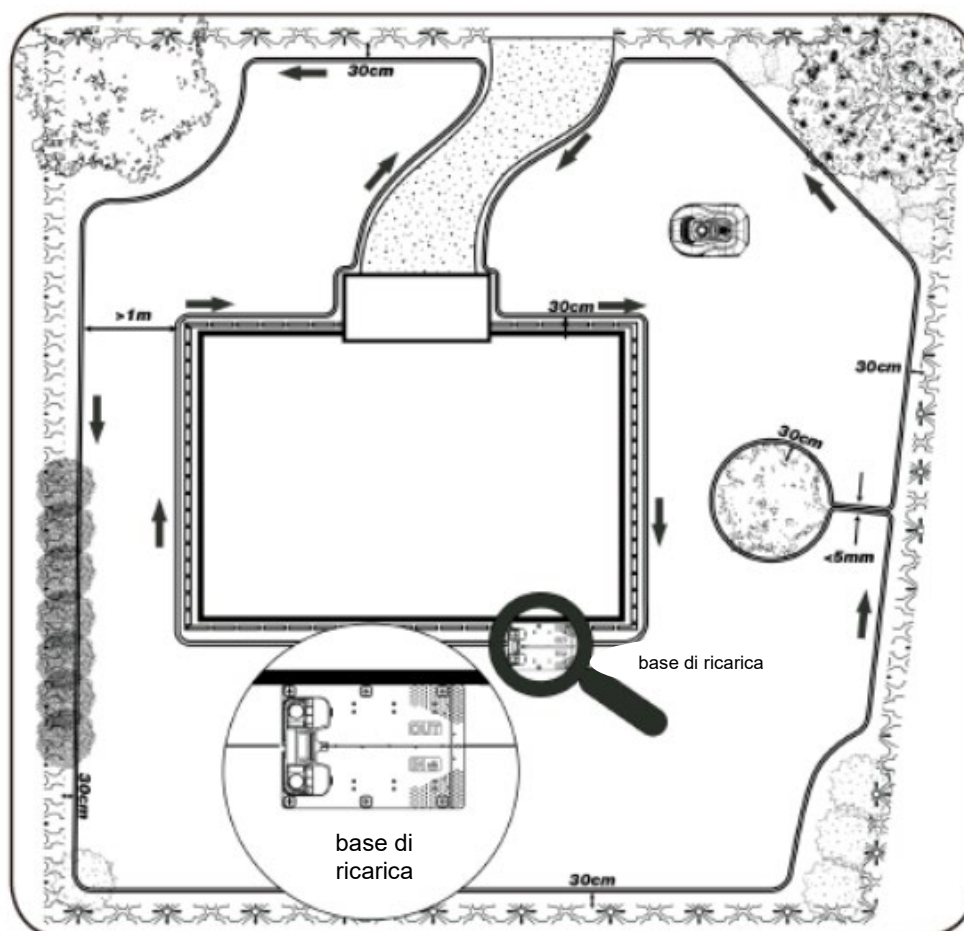

Installazione della base di ricarica

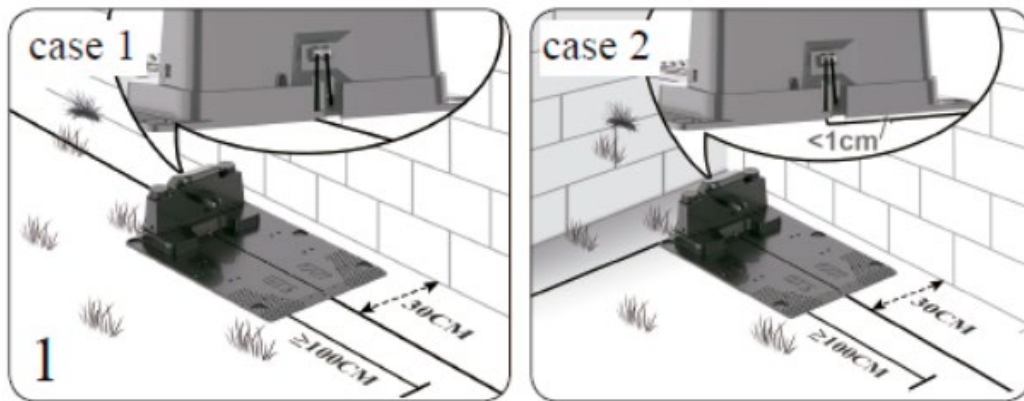

- La base di ricarica può essere posizionata vicino alla casa. Durante la posa del cavo perimetrale lasciare almeno 1 m di cavo diritto senza ostacoli davanti alla base di ricarica.
Nota: la parte anteriore del cavo perimetrale della base di ricarica deve essere diritta per 1 m senza angoli o ostacoli per garantire un corretto aggancio del prodotto.
- La base di ricarica deve essere posizionata su un terreno pianeggiante. Non deve essere posizionato su una superficie inclinata o in qualsiasi luogo che possa far piegare il piatto.
- La stazione di ricarica deve essere posizionata su un terreno relativamente piano. Non deve essere posizionato su una superficie inclinata o in qualsiasi luogo che possa far piegare il piatto.
- Si consiglia di posizionare l'alimentatore a parete ad un'altezza minima di 30 cm e che il cavo di alimentazione sia al di fuori dell'area di lavoro del robot rasaerba. In caso contrario, puoi seppellirlo se lo desideri.
- Il filo perimetrale deve essere spelato di circa 10 mm a un'estremità.

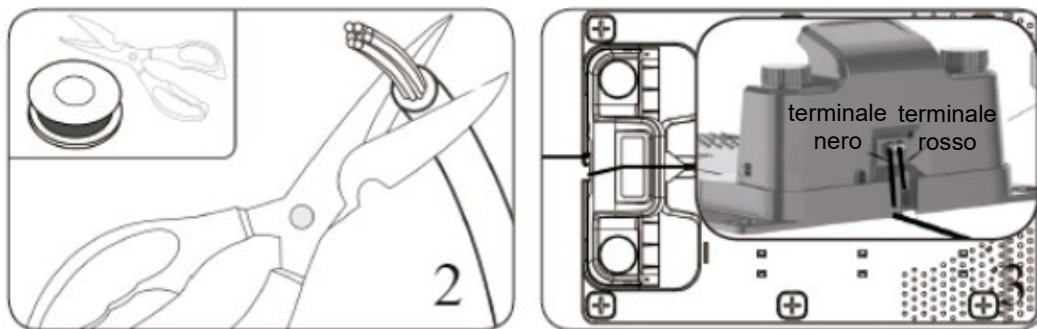

- Inserire il terminale del cavo perimetrale (ROSSO) nel lato OUT, quindi il cavo perimetrale attraverso la fessura sotto la piastra di ricarica.
- Quando si posa il filo perimetrale nell'area di lavoro, tagliare il filo non necessario, spellare il filo perimetrale di circa 10 mm all'altra estremità, inserire l'altro capocorda (nero) sul lato IN.

Installazione del cavo perimetrale

- Quando si posa il filo perimetrale, utilizzare il misuratore di distanza per mantenere uno spazio di 30 cm tra il filo e il perimetro. Ogni piolo deve essere posizionato a una distanza di circa 80 cm, utilizzare il calibro per garantire una corretta installazione. Il

piano di lavoro è solitamente una zona irregolare, la distanza tra i pioli può essere ridotta a seconda del tipo di perimetro e terreno.

NOTA: La lunghezza massima consentita per il cavo perimetrale è di 300 m.

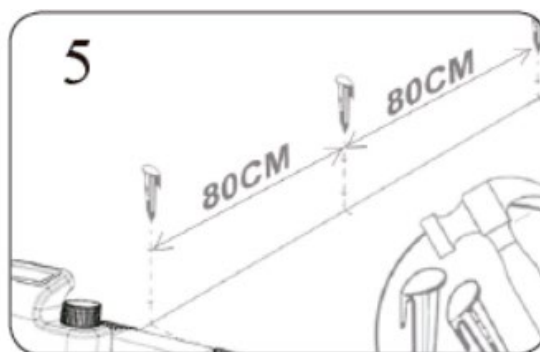
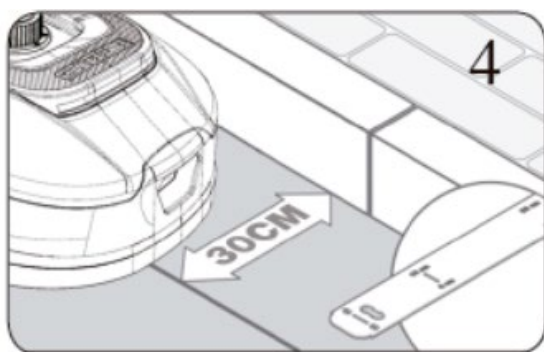

- Se un ostacolo è a livello del suolo ed è sicuro per il robot rasaerba passarci sopra, come un vialetto o un marciapiede, sono necessari solo 8 cm di spazio tra esso e il filo perimetrale.

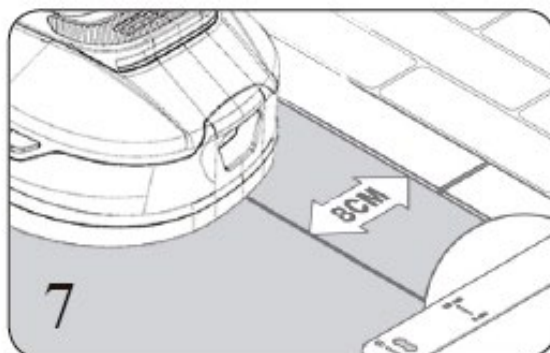
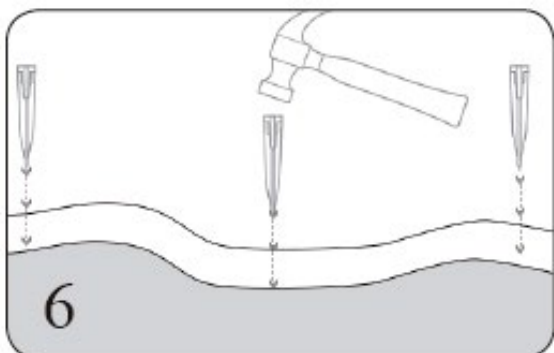

- Requisiti di configurazione per le isole dimensioni corridoio: se non voglio che il rasaerba robotizzato vada in un'area come; fiori, cespugli o alberi, puoi posizionare un'isola perimetrale per quegli elementi del tuo giardino. È possibile vedere il tipo di montaggio di esempio nella figura 8.

Come mostrato in figura 9, il rasaerba robotizzato può passare attraverso un passaggio stretto fino a 0,8 m di larghezza.

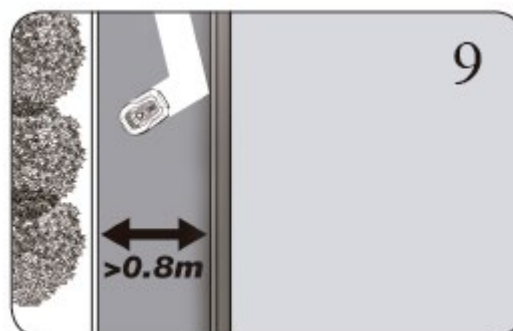

- Assicurarsi che il cavo perimetrale sia perfettamente dritto ad ogni angolo e che tutti gli angoli formati dal cavo perimetrale siano di 90° o superiori. Evitare angoli molto acuti nell'installazione.

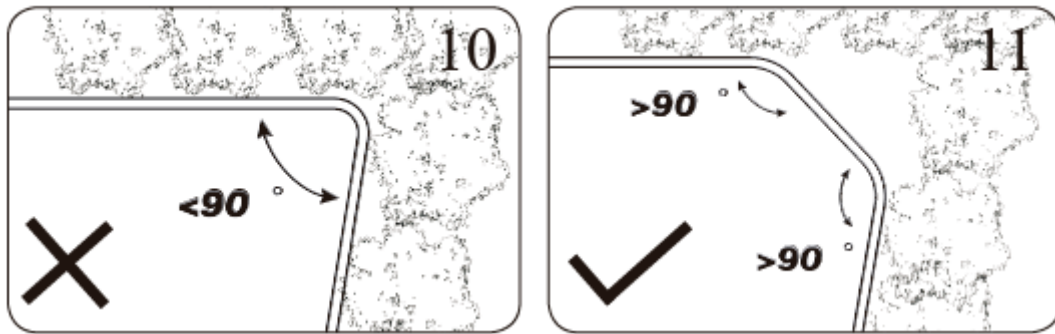

- Pendenze: il tuo rasaerba robotizzato ha la capacità di salire in sicurezza pendenze fino al 35% (20°), quindi le aree più ripide dovrebbero essere evitate. Come calcolare la pendenza del tuo prato: Posare il filo perimetrale sui pendii come mostrato nelle figure 12 e 13.

Nota: *A: Cavo perimetrale superiore / B e C: Cavo perimetrale inferiore

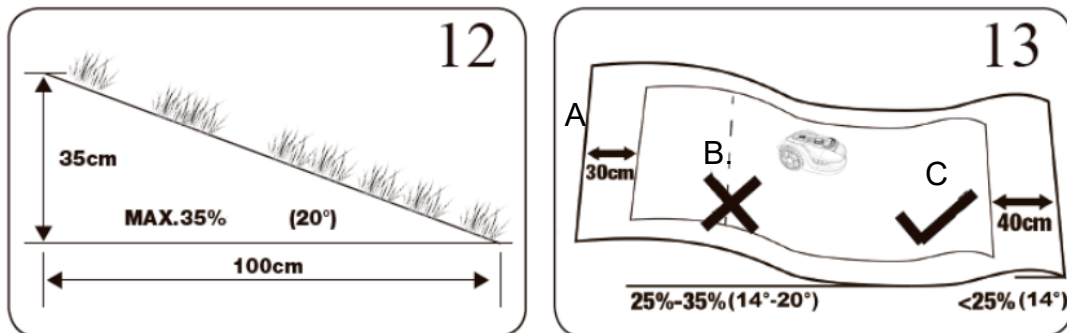

Collegamento della base di ricarica all'alimentazione

Collega la base di ricarica all'alimentatore, che a sua volta deve essere collegato a una presa di casa.

La spia LED sulla base di ricarica indica lo stato della batteria. È quindi possibile verificare il significato di ciascuna luce LED per assicurarsi che la connessione sia corretta.

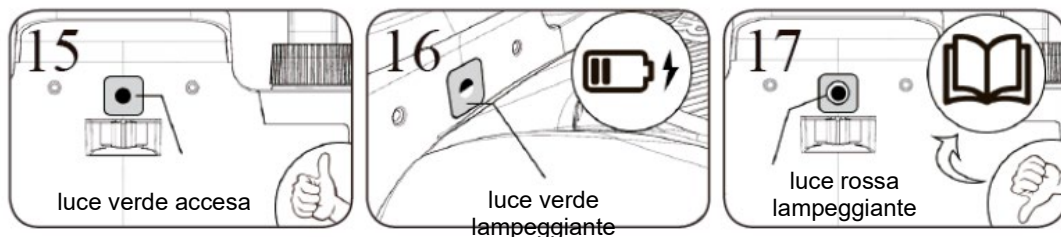
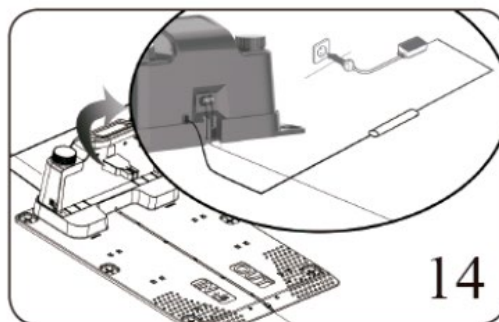

Stato della luce a LED	Significato possibile	Azione
Non si accende	nessuna corrente	Verificare che il cavo di alimentazione sia collegato correttamente al caricabatteria e che il caricabatteria sia collegato a una fonte di alimentazione adeguata.
luce verde accesa	Il filo perimetrale è collegato a destra; il robot rasaerba è completamente carico	N / A
luce verde lampeggiante	Il robot rasaerba si sta caricando correttamente	N / A
luce rossa lampeggiante	Il cavo perimetrale non è collegato Il filo perimetrale è rotto	Verificare che le due estremità del filo perimetrale siano collegate correttamente. Verificare che il filo perimetrale non sia rotto.

Controllo dell'installazione

- Impostare l'altezza di taglio al livello massimo (60 mm) per il primo taglio.
- Posiziona il tuo robot rasaerba all'interno dell'area di lavoro, lavora per un po', quindi controlla correttamente il filo perimetrale.
- Verificare se il robot rasaerba ritorna alla stazione di ricarica lungo il cavo perimetrale.
- Se ritorna correttamente alla base di ricarica, l'installazione è stata completata con successo.

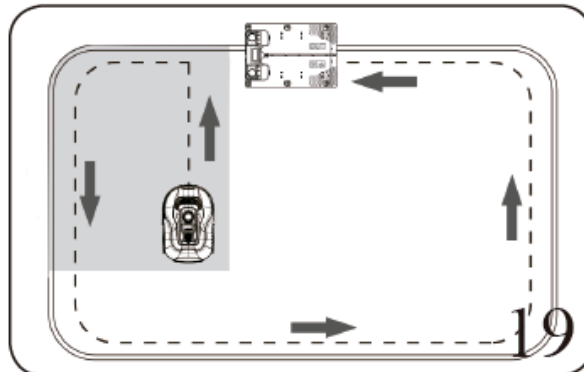
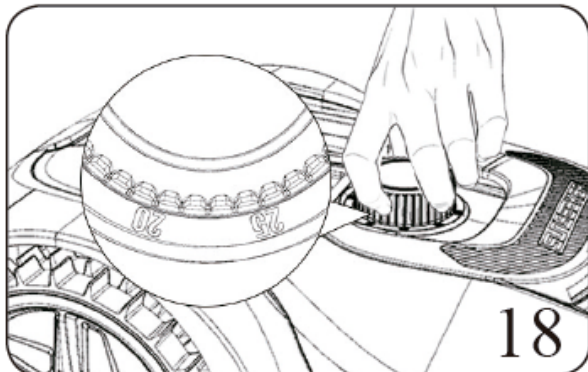

6. IMPOSTAZIONI

Guida rapida all'installazione del robot rasaerba

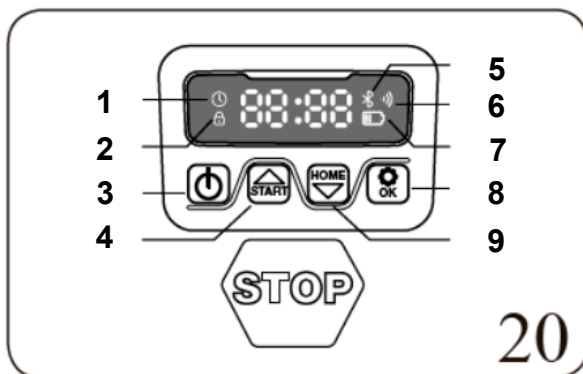

1. Icona delle impostazioni della data
2. Icona di impostazione della password
3. Accensione/spegnimento
4. Avvia il lavoro/Carica
5. Bluetooth
6. Wi-Fi
7. Icona della batteria
8. Conferma (OK)
9. Ritorno alla stazione / Scendi

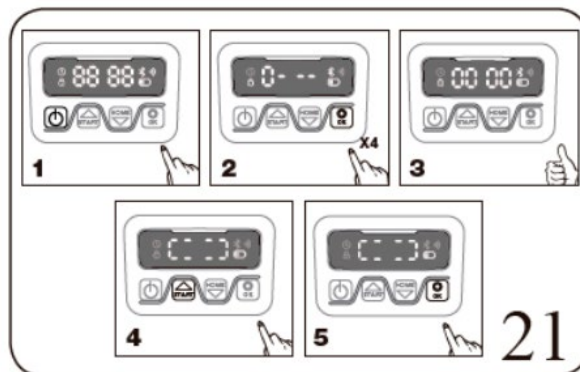

- 1) Dopo l'installazione del filo perimetrale, puoi iniziare a utilizzare il robot rasaerba.
- 2) Premere il pulsante di accensione/spegnimento (3) fino all'accensione del robot rasaerba. Per il primo utilizzo, inserire il codice PIN predefinito 0000 premendo quattro volte quando il numero 0 lampeggia. Il codice PIN può essere modificato, vedere la seguente sezione di configurazione.
Nota: il rasaerba robotizzato si spegne se non riceve alcun input entro 30 secondi dall'accensione. Se un codice PIN errato viene inserito dieci volte, il rasaerba robotizzato emetterà un allarme acustico e quindi si spegnerà.
- 3) Premere , quindi premere per iniziare a falciare il prato.
- 4) Premere poi affinché il robot torni alla stazione di ricarica.

Il rasaerba robotizzato funzionerà continuamente fino a quando non raggiunge il livello di carica della batteria scarica, quindi tornerà alla base di ricarica. Al termine della ricarica, il rasaerba robotizzato riprenderà automaticamente a tagliare o rimarrà sulla base di ricarica in base al programma di taglio.

Cambia codice PIN

Per modificare il codice PIN:

- Tieni premuti i pulsanti e allo stesso tempo per 3 secondi.
- L'icona lampeggerà, "PIN 1" lampeggerà, ciò significa che è necessario inserire il vecchio PIN. Dopo che "PIN 1" viene visualizzato, il primo numero lampeggia.
- uso o per selezionare il numero e premere per confermare. Il numero successivo lampeggerà.

- Usa lo stesso metodo per inserire il tuo vecchio PIN. Ora puoi impostare il tuo nuovo PIN.
- Ad esempio, il nuovo codice PIN è impostato su 1234. Dopo aver immesso il vecchio PIN, "PIN2" lampeggerà e il primo numero lampeggerà di nuovo. Utilizzare lo stesso metodo per inserire il nuovo codice PIN desiderato (in questo esempio, 1234).
- Quindi apparirà **12 34** sullo schermo. Il tuo codice PIN è stato modificato correttamente.



**Nota: solo per riferimento*

Imposta anno, data e ora

L'impostazione dell'anno, della data e dell'ora sono voci di configurazione richieste. Se non si impostano queste voci, ciò influenzerà il tempo di pianificazione nelle impostazioni seguenti. Questi elementi devono essere impostati nell'ordine di anno, data e ora. Per l'impostazione dell'anno:

- Per impostare l'anno, tenere premuto **START** per 5 secondi fino all'icona **🕒** e un numero lampeggia sullo schermo, ad esempio 2020.
- uso **START** o **HOME** per selezionare l'anno desiderato.
- Quindi premere **OK** per confermare e terminare l'impostazione dell'anno.



**Nota: solo per riferimento*

- Nel frattempo, l'icona **🕒** lampeggerà di nuovo e verrà visualizzato un numero per indicare la data, ad esempio 08:25, che significa 25 agosto.
- quando **0- --** lampeggia, usa **START** o **HOME** per selezionare il numero e premere **OK** per confermare. Quindi termina l'impostazione della data.
- Nel frattempo, l'icona **🕒** lampeggerà e verrà visualizzata l'ora, ad esempio 13:25. quando **0- --** lampeggia, usa **START** o **HOME** per selezionare il numero e premere **OK** per confermare.
- Ora che l'impostazione dell'ora è completa, il display mostrerà **12 34**.

Modifica l'ora di inizio predefinita

L'ora di inizio predefinita delle 9:00 può essere modificata in qualsiasi momento premendo i pulsanti **START** e **OK** allo stesso tempo per 3 secondi.





Ad esempio, se si desidera modificare l'ora alle 13:25, quando **0- --** battito di ciglia:

- uso **START** o **HOME** per selezionare il numero e premere **OK** per confermare.
- Dopo **12 34** apparirà sullo schermo e il tuo rasaerba inizierà a tagliare a partire dalle 13:25, contemporaneamente sentirai un segnale acustico.



Modifica l'ora di interruzione predefinita al giorno





Il tempo limite predefinito è di 8 ore al giorno, è possibile modificarlo in 1-24 ore.

- Tieni premuti i pulsanti  per 3 secondi
- Ad esempio, se si desidera passare a 06h, quando **08 H** lampeggia, usa  o  per selezionare il numero e premere  per confermare. quindi mostrerà **18 1E** sullo schermo.
- Quindi il tuo rasaerba robotizzato taglierà 6 ore al giorno, allo stesso tempo sentirai un segnale acustico.









Modifica l'orario di interruzione predefinito a settimana

Il tempo limite predefinito per settimana è 5 giorni, ma può essere modificato in 3 o 7 giorni.

- Tieni premuti i pulsanti  o  per 3 secondi.
- Ad esempio, passa a 3 giorni a settimana:
 - – 05 – lampeggerà, utilizzare  o  per selezionare il numero e premere  per confermare.
 - Quindi **18 1E** sarà sullo schermo.

7. RISOLUZIONE DEI PROBLEMI – CODICI DI ERRORE

Schermo	Significato	Azioni
F1	Ritardo pioggia attivato	Non è richiesta alcuna azione
E1	Robot rasaerba fuori dall'area di lavoro	<ol style="list-style-type: none"> 1. Verificare se il robot si trova all'interno dell'area di lavoro, se fosse; 2. Controllare se la base di ricarica è collegata correttamente al caricabatterie e se il caricabatterie è collegato a una fonte di alimentazione adeguata; se sono collegati correttamente, i fili perimetrali potrebbero essere fissati in modo errato e devono essere invertiti.
E11	Nessun segno di limite	<ol style="list-style-type: none"> 1. Se il robot è all'interno dell'area di lavoro, controllare il led della stazione di ricarica, se diventa rosso significa che il filo perimetrale non è stato collegato correttamente ai morsetti della base di ricarica. Se è stato fissato saldamente ai morsetti e il LED è ancora rosso, controlla se il filo perimetrale è rotto.
E2	Le ruote sono bloccate	<ol style="list-style-type: none"> 1. Spegner il robot e portarlo in un'area priva di ostacoli. 2. accendilo Premere  poi . 3. Se il messaggio di errore è ancora visualizzato, disattivarlo; capovolgere il tosaerba e controllare che non vi siano elementi che impediscano alle ruote di girare. 4. Rimuovere eventuali ostruzioni, posizionare il robot in posizione di lavoro e accenderlo. Premere  poi .
E3	Disco coltello bloccato	<ol style="list-style-type: none"> 1. Spegner il tosaerba. 2. Capovolgere il tosaerba e controllare se c'è qualcosa che impedisce al disco lame di girare. 3. Rimuovere qualsiasi ostruzione. 4. Mettere il robot in posizione di lavoro e spostarlo in un'area con erba corta o regolare l'altezza di taglio. 5. Accendere il robot rasaerba. Premere  poi .
E4	Attivazione sensori di ostruzione non recuperata	<ol style="list-style-type: none"> 1. Spegner il robot rasaerba. 2. Sposta il robot rasaerba in un'area del tuo prato libera da ostacoli. 3. Rimuovere il coperchio del galleggiante e controllare il magnete cilindrico sul coperchio del galleggiante. Se non è presente il magnete, sostituire il coperchio flottante. 4. Accendi la corrente. Premere  poi .
E5	Il robot rasaerba è sollevato	<ol style="list-style-type: none"> 1. Spegner il robot rasaerba. 2. Sposta il robot rasaerba in un'area del tuo prato libera da ostacoli. 3. Accendere il robot rasaerba. Premere  poi . 4. Se il messaggio di errore è ancora visualizzato; spegnilo; capovolgere il robot. Controllare se c'è qualcosa che impedisce lo slittamento dell'asse della ruota anteriore. 5. Rimuovere eventuali ostruzioni, posizionare il robot rasaerba in posizione di lavoro e accenderlo. Premere  poi .
E6	Il sensore di ribaltamento è stato attivato	<ol style="list-style-type: none"> 1. Portare il robot rasaerba in posizione di lavoro. Premere  poi .
E7	I sensori di inclinazione sono stati attivati	<ol style="list-style-type: none"> 1. Spegner il robot rasaerba. 2. Porta il rasaerba robotizzato su un terreno pianeggiante del tuo prato. 3. Accendere il robot rasaerba. Premere  poi .
E8	Connessione di ricarica fallita	<ol style="list-style-type: none"> 1. Verificare che il cavo perimetrale su ciascun lato della base di ricarica sia diritto per 1 m senza angoli o ostacoli per garantire un corretto aggancio. 2. La stazione di ricarica deve essere posizionata su un terreno relativamente piano. Non deve essere posizionato su una superficie inclinata o in qualsiasi luogo che possa far piegare il piatto. 3. Agganciare manualmente il rasaerba robotizzato alla base di ricarica per caricarlo. Dopo che il robot è completamente carico, premere  poi .
BP	Protezione della temperatura della batteria	<ol style="list-style-type: none"> 1. Controllare la temperatura della batteria. La temperatura è troppo alta, attendere che la temperatura si sia raffreddata. Se la temperatura è troppo

		<p>bassa, attendere che la temperatura sia $>5^{\circ}\text{C}$, premere  poi .</p> <p>2. Se il messaggio di errore è ancora visualizzato, sostituire una nuova batteria. Riavviare il robot rasaerba. Premere  poi .</p> <p>3. Se l'errore si verifica ripetutamente, contattare il rivenditore ufficiale per assistenza.</p>
EE	errore sconosciuto	<p>1. Riavviare il robot rasaerba. Premere  poi . Se il messaggio di errore viene ancora visualizzato, contattare il rivenditore ufficiale per assistenza.</p>

 **Attenzione:** se l'errore non viene corretto con le misure di cui sopra, provare a riavviare l'unità. Se l'errore persiste, contattare il rivenditore Anova più vicino.

8. AGGIORNAMENTO DEL SOFTWARE

Il software può essere aggiornato quando sono disponibili nuove versioni. Il software più recente verrà fornito tramite il tuo rivenditore ufficiale Anova.

9. MANUTENZIONE

Il tuo rasaerba robotizzato necessita di manutenzione e pulizia regolari. Inoltre, alcune parti richiedono la sostituzione poiché si usurano.

Spegnere la macchina prima di eseguire qualsiasi servizio o manutenzione per garantire la propria sicurezza.

Manutenzione affilatura lama

 **Avvertenza:** prima di pulire, regolare o sostituire le lame, spegnere il robot rasaerba e indossare i DPI necessari come guanti protettivi o simili.

 **Avvertenza:** quando si montano nuove lame, assicurarsi di sostituire tutte le lame. Non è obbligatorio sostituire tutte le viti se sono in buone condizioni, se la vite è stata danneggiata o non può essere riparata allora è necessaria una nuova vite per montare la lama. Questo è importante per garantire la ritenzione della lama e per bilanciare il disco rotante della lama. Il mancato utilizzo di nuove viti potrebbe causare lesioni gravi.

- Ogni lama di taglio ha una durata stimata di 2 mesi quando è programmato un taglio giornaliero. Controllare sempre se le lame sono rotte o danneggiate e sostituirle se lo sono.
- Quando le lame di taglio diventano smussate e usurate, devono essere sostituite con le lame di ricambio fornite con il robot rasaerba.
- Le lame di ricambio sono disponibili anche presso il tuo rivenditore ufficiale Anova.

 **Importante:** Dopo aver avvitato le lame al piatto di taglio, assicurarsi che la lama possa ruotare liberamente.

Pulizia

 **Avvertenza:** prima della pulizia, spegnere il robot. Indossare guanti protettivi prima di pulire il piatto di taglio.

Nota: puoi pulire con acqua a bassa pressione ($<1\text{Mpa}$)

Magazzinaggio

Il tuo trattorino tosaerba avrà una vita più lunga se riposto correttamente e non utilizzato durante l'inverno.

Prima di preparare il tuo robot rasaerba per lo stoccaggio, ti consigliamo di:

- Pulisci a fondo il tuo robot rasaerba.
- Caricare completamente la batteria e rimuoverla dal robot rasaerba.
- Spegnerne l'alimentazione.

⚠Avvertenza: proteggere la parte inferiore del rasaerba robotizzato dall'acqua. Non riporre il robot rasaerba capovolto all'aperto.

Sostituzione della batteria

⚠Avvertenza: spegnere prima di tentare qualsiasi regolazione, sostituzione o riparazione. Prima di sostituire le lame, spegnere il tosaerba e indossare guanti protettivi.

Se è necessario sostituire la batteria, attenersi alla seguente procedura:

- Capovolgere il tuo robot rasaerba.
- Rimuovere le viti dal coperchio della batteria. Rimuovere il coperchio della batteria.
- Estrarre con cautela la vecchia batteria. Premere il fermo e rilasciare i connettori.
Nota: non tirare i cavi. Tenere i connettori e rilasciare il fermo.
- Collegare una nuova batteria originale collegando i connettori finché non scattano in posizione.
- Posizionare la batteria come mostrato, rimontare il coperchio e serrare le viti.

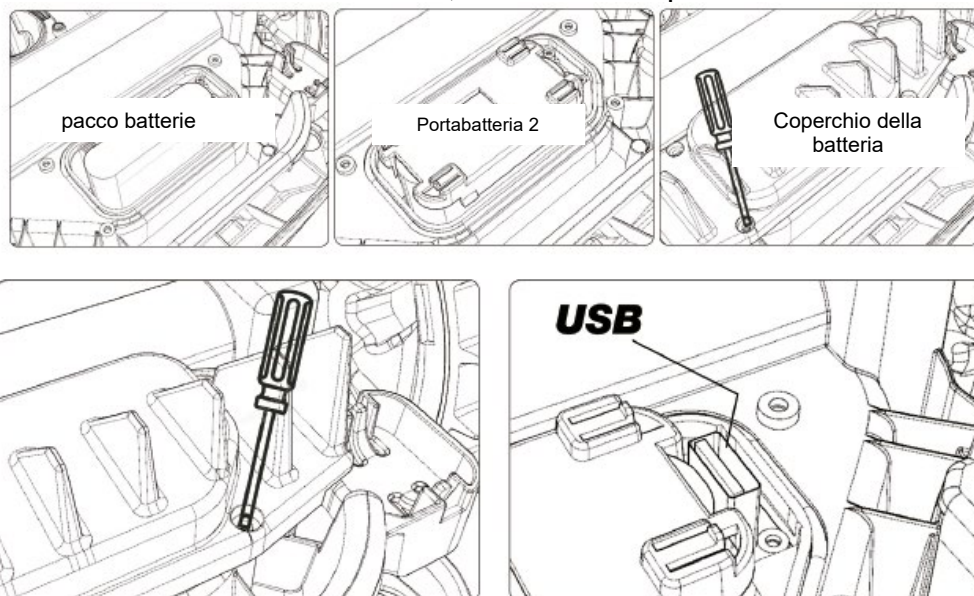

10.COLLEGARE APP

Il robot rasaerba è un dispositivo IOT (Internet Of Things). Per ottenere tutte le funzionalità del tuo robot rasaerba e per tenerlo sempre aggiornato con gli ultimi software, è necessario che sia connesso a Internet tramite Wi-Fi o Bluetooth 4.0.



Scarica l'app



Scarica prima l'app gratuita del robot rasaerba, scaricala da Android (4.4.2 o versioni successive) o altri come App Store (iOS 11 o versioni successive).

Assicurati di avere:

- La tua password di rete WIFI.
- Numero di serie del robot rasaerba. Si trova sull'etichetta sotto il cofano posteriore della macchina.
- Se non vuoi annotare il numero di serie, inseriscilo scansionando il codice QR sull'etichetta con la fotocamera del tuo telefono.

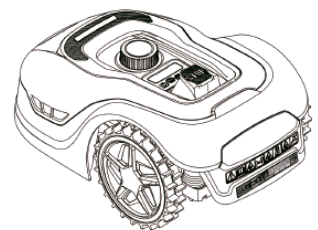

Controlla le tue impostazioni WIFI

- Il robot rasaerba funziona solo con 2,4 GHz.
- Assicurati che il robot da giardino e il telefono siano collegati negli stessi ambienti di rete

(router).

- Assicurati che la distanza tra il robot rasaerba, il telefono e il router sia la più vicina possibile durante la connessione.
NOTA: Quando il robot si sposta in un'area del tuo prato con segnale WIFI scarso o assente, le istruzioni inviate dall'app verranno eseguite solo quando il rasaerba torna in un'area con un buon segnale.

Come collegare il robot a Internet

Avvia l'app e segui queste istruzioni

Questa applicazione è parte integrante delle funzionalità del tuo rasaerba robotizzato basato su cloud.

Una volta connesso, il rasaerba robotizzato può accedere alle sue esclusive istruzioni di autoprogrammazione dal cloud e può scaricare il software più recente per ottimizzarne le prestazioni.

Dall'App puoi:

- Avvia e interrompi il funzionamento del tuo robot.
- Pianifica i giorni e gli orari di lavoro.
- Impostare la frequenza di taglio del bordo.
- Configura le zone di partenza.
- Rinomina il tuo robot rasaerba.
- Impostare l'intervallo di ritardo pioggia.
- Calibra il tuo fuso orario.
- Aggiorna il software e controlla gli aggiornamenti.
- Accedi al registro degli eventi e all'andamento giornaliero del lavoro.
- Vedi la percentuale della batteria.
- Controlla in ogni momento lo stato di lavoro del tuo robot rasaerba.
- Puoi anche controllare più unità robot contemporaneamente con lo stesso account.

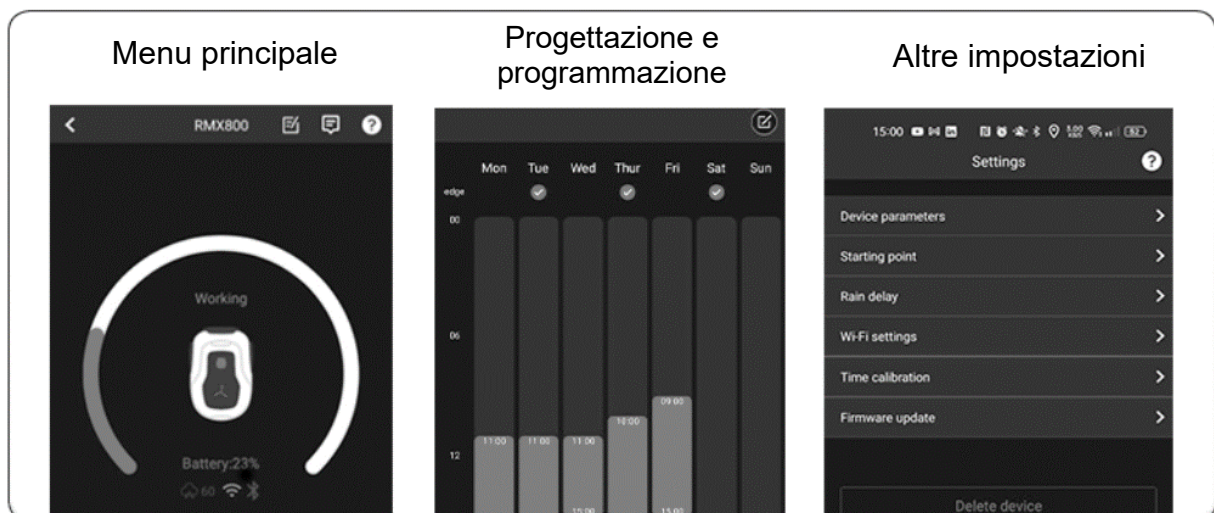

1. Registra il tuo account

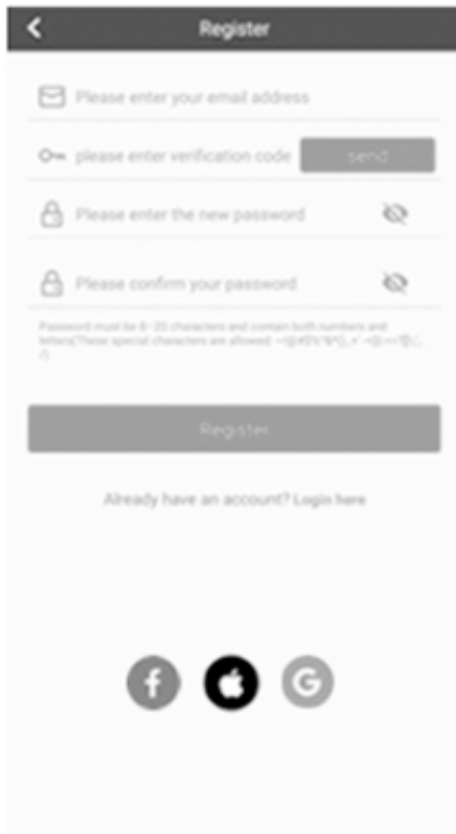

2. Aggiungi il tuo robot utilizzando il codice QR che hai sull'adesivo



3. Inserisci il pin predefinito del tuo robot (0000)



4. Connessione di rete (Wi-Fi)



Comandi APP:

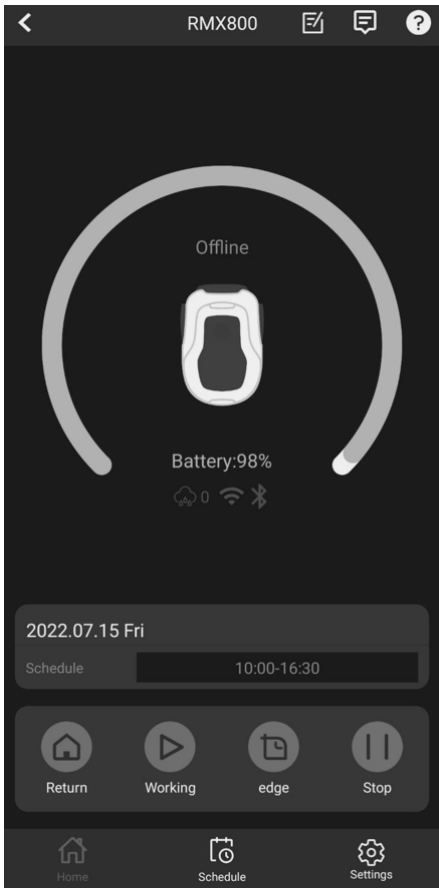

Accesso all'invio di report e contatti con il produttore.



Accesso al registro eventi e alla cronologia dei lavori.



Tutorial esplicativo dei principali comandi.



Report generale sullo stato del robot. Livello batteria, connessione, tipo di connessione e indicatore pioggia.

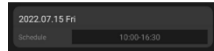

Prossimo lavoro programmato.



Se il robot sta tagliando, tornare all'ordine di base. Devi prima premere Stop.



Se il robot è in base, per iniziare a tagliare.



Se il robot è in base, comando per tagliare i bordi perimetrali.



Se il robot sta tagliando, interrompere l'ordine.



Accesso alla schermata iniziale e allo stato generale.



Accesso alla programmazione del calendario di lavoro.



Accesso alle impostazioni secondarie: nome, punto di partenza, ritardo pioggia, impostazioni Wi-Fi, impostazione dell'ora, aggiornamenti software.

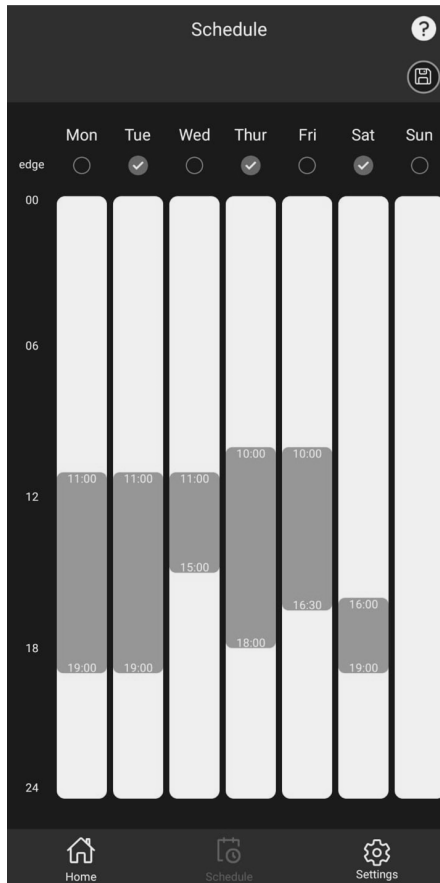
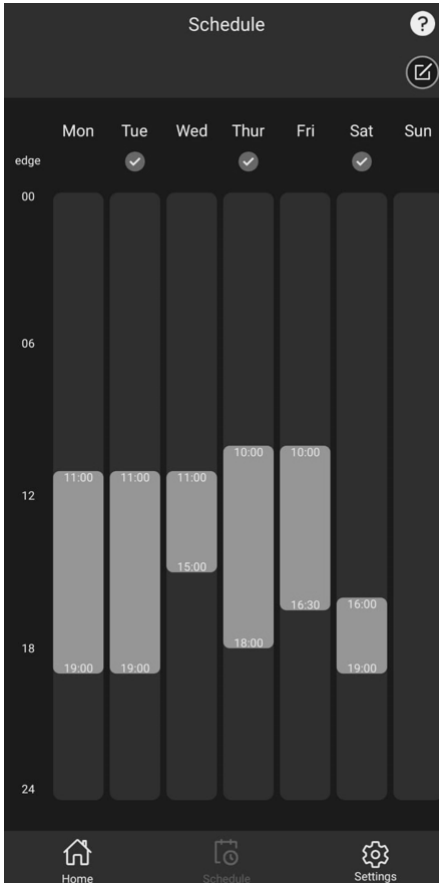

Pulsante per modificare la programmazione.



Pulsante per salvare la programmazione.

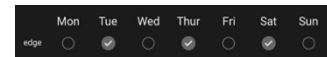

Elenco dei giorni da tagliare lungo i bordi.

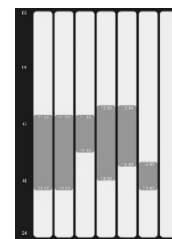

Schermata di impostazione dell'ora di inizio e fine del lavoro al giorno. Può essere regolato toccando la barra o premendo e impostando una data esatta.

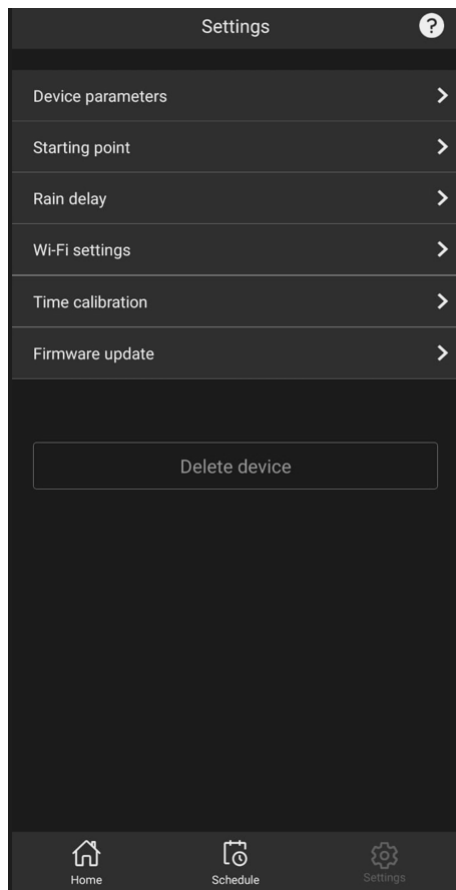

Device parameters >

Accesso ai dati del robot: nome, modello e numero di serie.

Starting point >

Accesso alle impostazioni del punto di partenza. Dispone di 4 opzioni per configurare diversi punti di inizio per sessione di lavoro. Sono indicati in % del perimetro totale.

Rain delay >

Accesso all'impostazione dell'intervallo di ritardo pioggia.

Wi-Fi settings >

Accesso alla configurazione wi-fi e all'identificazione della rete.

Time calibration >

Accesso alle impostazioni dell'ora in base alla posizione e al fuso orario.

Firmware update >

Accesso per la ricerca di aggiornamenti.

11. AMBIENTE



Smaltisci il tuo dispositivo in modo ecologico. Non dobbiamo smaltire le macchine insieme ai rifiuti domestici. I suoi componenti in plastica e metallo possono essere selezionati in base alla loro natura e riciclati. I materiali utilizzati per imballare questa macchina sono riciclabili. Si prega di non gettare l'imballaggio nei rifiuti domestici. Si prega di smaltire questi pacchetti presso un punto di raccolta rifiuti ufficiale.

12. CONDIZIONI DI GARANZIA

App

- La garanzia assicura la copertura del servizio in tutti i casi previsti, anche se la macchina deve essere accompagnata dalla relativa fattura di acquisto ed essere gestita tramite un centro Anova autorizzato.

La garanzia è soggetta alle seguenti condizioni:

- Lo strumento non è stato utilizzato in modo improprio, trascurato, modificato o riparato da nessuno che non sia un centro di assistenza autorizzato.
- Nel o con il prodotto sono stati utilizzati solo componenti e accessori originali per robot rasaerba.
- Lo strumento ha funzionato in condizioni normali senza richieste eccessive.
- Lo strumento non è stato utilizzato per scopi commerciali o professionali.
- Lo strumento non è stato utilizzato per scopi di noleggio.
- Lo strumento non è stato danneggiato da corpi estranei, sostanze o incidenti.

Esclusioni

La garanzia non copre in ogni caso:

- Componenti soggetti a normale usura causata dall'uso in conformità con le istruzioni per l'uso.
 - Uso improprio, negligenza, funzionamento negligente o mancata manutenzione.
 - Difetti causati da uso improprio, danni causati da manipolazioni effettuate da personale non autorizzato da Anova o utilizzo di ricambi non originali.
 - Sono esclusi dalla presente garanzia manutenzioni, manomissioni o sovraccarichi non autorizzati o impropri, così come accessori come lampadine, lame e punte da trapano, ecc.
-
- Questa garanzia non si applica agli accessori forniti con lo strumento.
 - Questa garanzia si applica solo all'acquirente originale e non è trasferibile.
 - Tutte le riparazioni e gli strumenti sostitutivi saranno coperti dalla garanzia limitata per il resto del periodo di garanzia dalla data di acquisto originale.
 - Per velocizzare la tua richiesta telefonica, puoi contattarci tramite la nostra piattaforma fornendo il numero di modello e il numero di serie del tuo robot rasaerba.
 - Puoi scrivere il numero del modello e il numero di serie nella nostra e-mail.



ATTENZIONE!

PER GARANTIRE IL MASSIMO FUNZIONAMENTO E SICUREZZA, LEGGERE ATTENTAMENTE IL LIBRETTO DI ISTRUZIONI PRIMA DELL'USO.

13. ESPLOSIONE

A

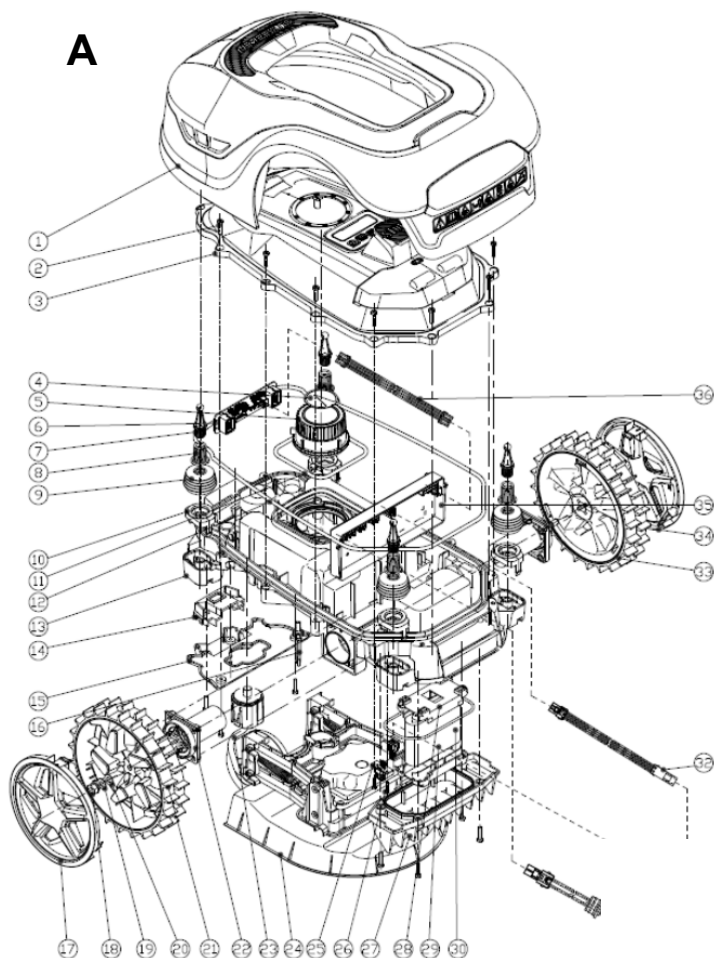

B

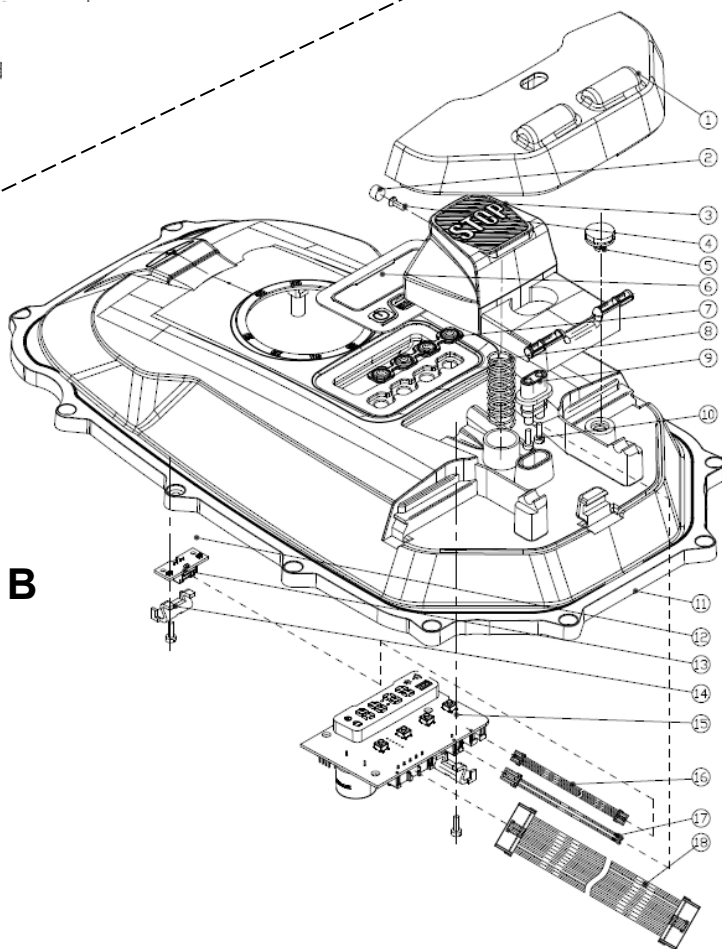

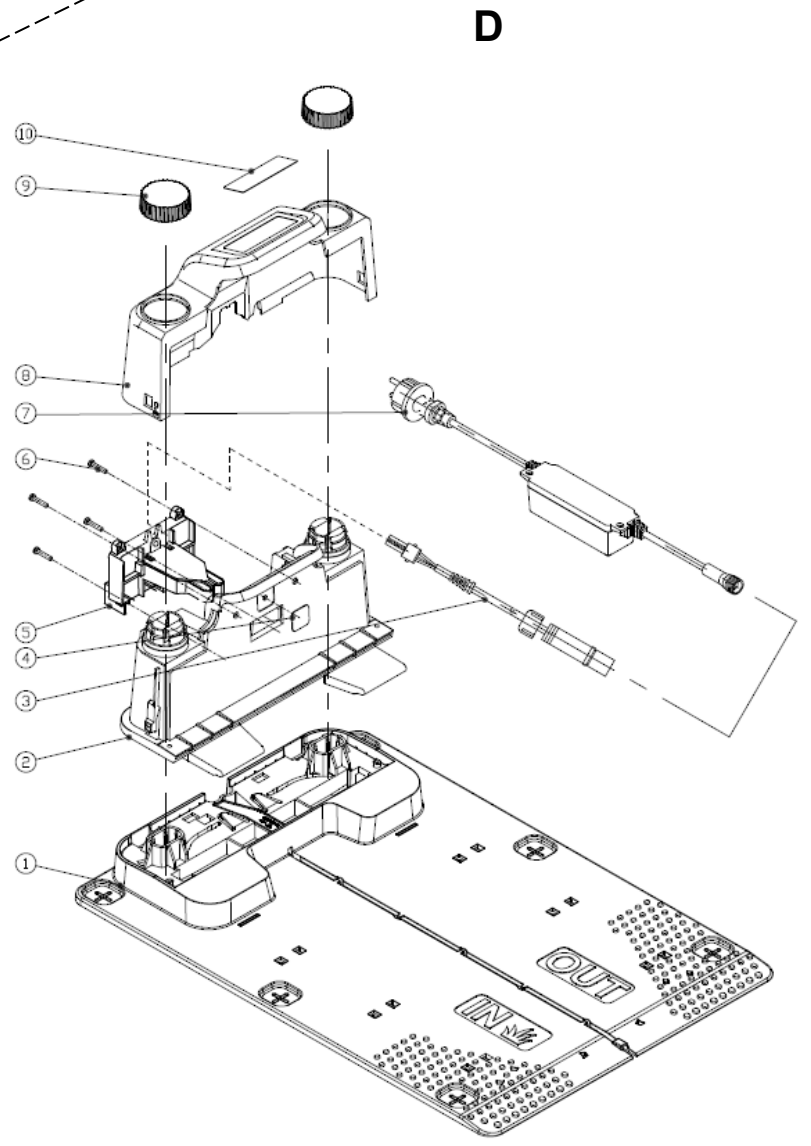
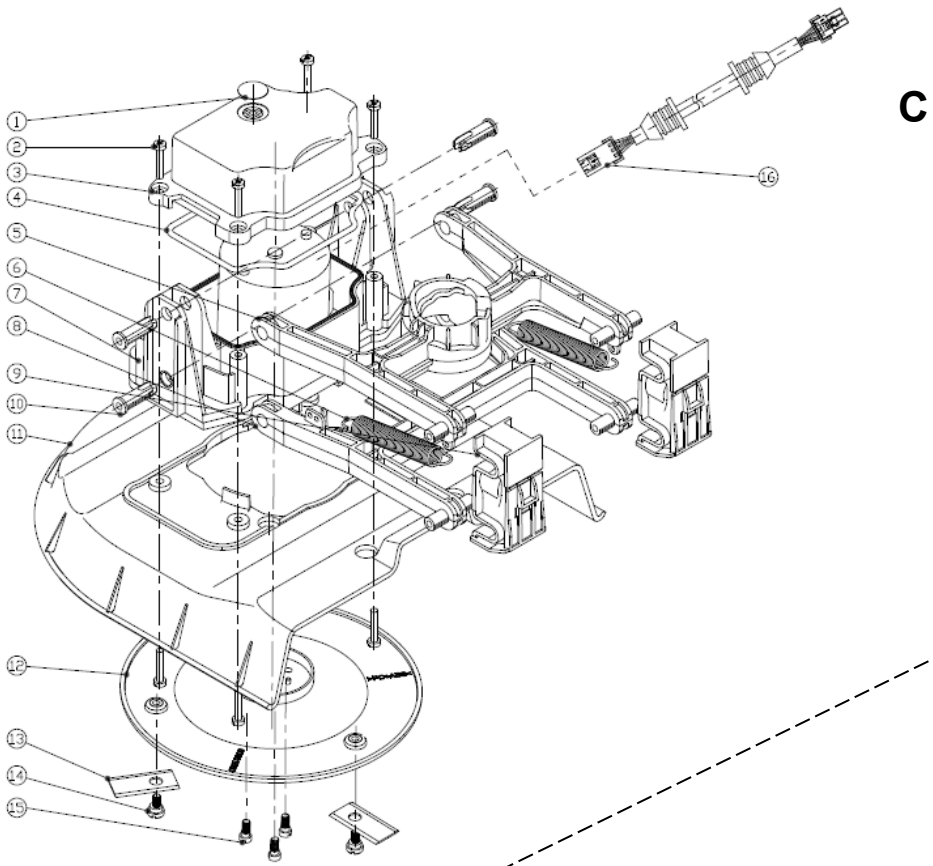

14.CERTIFICATO CE

DICHIARAZIONE DI CONFORMITÀ (CE)

AZIENDA DI DISTRIBUZIONE

MILLASUR, SL
RUA EDUARDO PONDAL, Nº 23 PISIGÜEIRO
15688 OROSO - A CORUÑA
SPAGNA



DICHIARAZIONE DI CONFORMITÀ CE

In ottemperanza alle diverse direttive CE, si conferma che, per la sua progettazione e costruzione, e per la marcatura CE stampata su di essa dal costruttore, la macchina identificata in questo documento è conforme ai requisiti fondamentali e di salute e sicurezza pertinenti delle citate direttive CE. Questa dichiarazione convalida il prodotto per visualizzare il simbolo CE.

Nel caso in cui la macchina venga modificata e tale modifica non sia approvata dal costruttore e comunicata al distributore, la presente dichiarazione perde valore e validità.

Nome macchina: ROBOT RASAERBA

Modello: **RC800** (RMA801M20V)

Norma riconosciuta e approvata alla quale è conforme:

2006/42/CE
2014/53/UE
1999/519/CE
2011/65/UE

Testato secondo le normative:

EN 50636-2-107:2015+A1:2018+A2:2020
EN 60335-1:2012+A11:2014+A13:2017+A1:2019 +A2:2019+A14:2019
EN 50636_2_107C
EN 50665: 2017
ENIEC 62311: 2020
EN 303 447 V1.1.1 // EN 300 328 V2.2.2 // EN 300 328 V2.1.1
ENIEC 55014-1:2021, EN IEC 55014-2:2021, EN IEC 61000-3-2:2019, EN 61000-3-3:2013+A1:2019
EN 301 489-1 V2.2.3, EN 301 489-3 V2.1.1, EN 301 489-17 V3.2.4

Sigillo società

MILLASUR, S.L.U.
Rua Eduardo Pondal, 23 - Pol. Emp. Sigüeiro
15688-Oroso-A Coruña
Tel. (+34) 981 69 64 65 - Fax (+34) 981 69 08 61
e-mail: millasur@millasur.com
CIF: B-15 749 922