

Instructions - Manuel d'utilisation

ROBOT TONDEUSE

RC800



ALNOVA[®]

Millasur, SL.
Rúa Eduardo Pondal, nº 23 - Pol. Ind. Sigüeiro
15688 - Oroso - La Coruña - 981 696 465 - www.millasur.com

FR

CE

ANOVA vous remercie d'avoir choisi l'un de nos produits et vous garantit l'assistance et la coopération qui ont toujours distingué notre marque au fil du temps.

Cette machine est conçue pour durer de nombreuses années et pour être d'une grande utilité si elle est utilisée conformément aux instructions contenues dans le manuel d'utilisation. Nous vous recommandons donc de lire attentivement ce mode d'emploi et de suivre toutes nos recommandations.

Pour plus d'informations ou des doutes, vous pouvez nous contacter via nos supports Web tels que www.anova.es

INFORMATIONS SUR CE MANUEL

Veillez prêter attention aux informations fournies dans ce manuel et sur l'appareil pour votre sécurité et celle des autres.

- Ce manuel contient des instructions d'utilisation et d'entretien.
- Emportez ce manuel avec vous lorsque vous allez travailler avec la machine.
- Le contenu est correct au moment de l'impression.
- Les droits d'apporter des modifications à tout moment sont réservés sans affecter nos responsabilités légales.
- Ce manuel est considéré comme faisant partie intégrante du produit et doit rester avec lui en cas de prêt ou de revente.
- Demandez à votre revendeur un nouveau manuel en cas de perte ou de dommage.

LISEZ ATTENTIVEMENT CE MANUEL AVANT D'UTILISER LA MACHINE



Pour vous assurer que votre machine offre les meilleurs résultats, veuillez lire attentivement les règles d'utilisation et de sécurité avant de l'utiliser.

AUTRES AVERTISSEMENTS :

Une utilisation incorrecte peut endommager la machine ou d'autres objets.

L'adaptation de la machine à de nouvelles exigences techniques pourrait entraîner des différences entre le contenu de ce manuel et le produit acheté. Lisez et suivez toutes les instructions de ce manuel. Le non-respect de ces instructions peut entraîner des blessures

CONTENU DE L'INDICE

1. RÈGLES DE SÉCURITÉ ET PRÉCAUTIONS
2. SYMBOLES DE SÉCURITÉ
3. DESCRIPTION DU PRODUIT
4. DONNÉES TECHNIQUES
5. INSTALLATION
6. RÉGLAGES
7. DÉPANNAGE - CODES D'ERREUR
8. MISE À JOUR DU LOGICIEL
9. ENTRETIEN
10. CONNECTER L'APPLICATION
11. ENVIRONNEMENT
12. CONDITIONS DE GARANTIE
13. EXPLOSER
14. CE CERTIFICAT

1. RÈGLES DE SÉCURITÉ ET PRÉCAUTIONS

Général

- Cette annexe présente des pratiques d'utilisation sûres pour ce type de machines conformes à la réglementation.
 - Il doit également inclure des informations sur les niveaux de bruit et les avertissements nécessaires, ainsi que les points suivants.
- ⚠ Important : Veuillez lire attentivement le manuel avant d'utiliser la machine. Conservez ces instructions pour référence future. En raison de notre programme de R&D&I en cours, les spécifications contenues dans ce document sont susceptibles d'être modifiées sans préavis.

Pratiques d'exploitation sûres

Entraînement

- Lisez attentivement les instructions. Familiarisez-vous avec les commandes et l'utilisation correcte de la machine.
- Ne laissez jamais des personnes qui ne sont pas familiarisées avec ces instructions ou des enfants utiliser la machine. Les réglementations locales peuvent limiter l'âge de l'opérateur.
- L'opérateur et/ou l'utilisateur est responsable des accidents ou des dangers pouvant survenir à d'autres personnes ou à leurs biens.

Préparation

- Assurez-vous d'effectuer correctement l'installation du système de délimitation automatique de périmètre selon les instructions.
- Assurez-vous que votre herbe ne dépasse pas 4 "ou 100 mm, si elle est plus longue, utilisez une tondeuse à gazon ou un coupe-herbe ordinaire pour la couper.
- Inspectez périodiquement la zone où la machine sera utilisée et retirez toutes les pierres, bâtons, fils et autres corps étrangers.
- Inspectez périodiquement les lames, les boulons de lame et les composants du robot de tonte pour déceler toute trace d'usure et de dommages. Remplacez les lames et les boulons usés ou endommagés par jeux pour préserver l'équilibre.
- Sur les machines multibroches, soyez prudent car le fait de tourner une lame peut entraîner la rotation des autres lames.

Exploitation et mise en service

Général

- Ne jamais utiliser la machine avec des protections défectueuses ou sans dispositifs de sécurité.
- Ne mettez pas les mains ou les pieds à proximité ou sous les pièces en rotation. Restez à l'écart de l'ouverture de décharge à tout moment.
- Ne soulevez ou ne transportez jamais une machine pendant que le moteur tourne.
- Éteignez et arrêtez complètement la machine :
 - Avant de retirer tout bourrage
 - Avant de réparer ou de régler la machine
- Ne laissez pas la machine fonctionner sans surveillance si vous savez qu'il y a des animaux domestiques, des enfants ou des personnes à proximité.

Entretien et stockage

- Gardez tous les écrous, boulons et vis bien serrés pour vous assurer que la machine est en bon état de fonctionnement.
- Vérifiez fréquemment le robot de tonte pour voir s'il est usé ou endommagé.
- Remplacez les pièces usées ou endommagées pour plus de sécurité.
- Assurez-vous de charger la batterie avec le chargeur correct recommandé par le fabricant. Une mauvaise utilisation peut entraîner un choc électrique, une surchauffe ou une fuite de liquide corrosif de la batterie.
- L'entretien de la machine doit être effectué conformément aux instructions du fabricant.

Batterie et chargeur

Avant de charger, veuillez lire les instructions.

- Veuillez-vous assurer que votre chargeur correspond à la prise, assurez-vous que la connexion entre le chargeur de batterie et la batterie est le bon modèle.
- Une durée de vie plus longue et de meilleures performances peuvent être obtenues si la batterie est chargée lorsque la température de l'air est comprise entre 18°C et 25°C.
- Ne chargez pas la batterie à des températures ambiantes inférieures à 5°C ou supérieures à 40°C. Ceci est important car cela peut éviter de graves dommages à la batterie.
- Soyez prudent avec les piles. En cas de fuite d'électrolyte, rincez avec de l'eau/un agent neutralisant et consultez également un médecin en cas de contact avec les yeux, etc.

Avertissements de sécurité de la batterie









- Ne pas démonter, ouvrir ou écraser la batterie.
- Ne court-circuitez pas la batterie.
- Ne stockez pas les batteries au hasard dans une boîte ou un tiroir où elles peuvent se court-circuiter ou être causées par des matériaux conducteurs.
Lorsque la batterie n'est pas utilisée, tenez-la éloignée d'autres objets métalliques, tels que des trombones, des pièces de monnaie, des clés, des clous, des vis ou d'autres petits objets métalliques, qui peuvent établir une connexion d'une borne à une autre. Court-circuiter les bornes de la batterie peut provoquer des brûlures ou un incendie.
- N'exposez pas la batterie à la chaleur ou au feu. Éviter le stockage à la lumière directe du soleil ou à des températures élevées.
- Ne soumettez pas la batterie à des chocs mécaniques.
- En cas de fuite de la pile, ne laissez pas le liquide entrer en contact avec la peau ou les yeux. En cas de contact, rincer abondamment la zone affectée avec de l'eau et consulter un médecin.
- Gardez la batterie propre et sèche.
- La batterie offre ses meilleures performances lorsqu'elle fonctionne à température ambiante normale (20°C ± 5°C).
- N'utilisez pas de piles modifiées ou endommagées.
- Rechargez uniquement avec le chargeur spécifié par le fabricant. N'utilisez pas de chargeur autre que celui fourni spécifiquement pour être utilisé avec cette machine. Un chargeur non approuvé par le fabricant pour cette batterie peut créer un risque d'incendie et de blessures.
- N'utilisez pas de batterie qui n'est pas conçue pour être utilisée avec l'équipement.
- Gardez la batterie hors de portée des enfants.
- Veuillez conserver la documentation originale du produit pour référence future.
- Jetez correctement la batterie et le chargeur conformément aux réglementations de

sécurité environnementale.





- Si l'appareil doit rester inutilisé pendant une longue période, les piles doivent être retirées.

2. SYMBOLES DE SÉCURITÉ





Général

	Avertissement : Lisez les instructions d'utilisation avant d'utiliser le produit.
	Avertissement : Désactiver le produit avant de travailler ou de soulever la machine.
	Avertissement : Tenez-vous à une distance de sécurité de la machine lorsqu'elle est en marche. Gardez les mains et les pieds éloignés des lames rotatives.
	Avertissement : Ne montez pas sur la machine. Ne placez jamais vos mains ou vos pieds à proximité ou sous la machine.
	Utilisez une alimentation électrique amovible comme défini sur l'étiquette signalétique à côté du symbole.
	Marque de conformité CE.
	Émission de bruit dans l'environnement. Les émissions du produit sont indiquées dans les Données techniques et sur la plaque signalétique.
	Le câble basse tension ne doit pas être raccourci, allongé ou épissé. N'utilisez pas le robot de tonte à proximité du câble basse tension. Faites attention lorsque vous coupez les bords où les câbles sont placés.
	L'élimination de ce produit en tant que déchet ménager normal n'est pas autorisée. Assurez-vous que le produit est recyclé conformément aux exigences légales locales.

Symboles sur la batterie

	Lisez les instructions d'utilisation.
	Ne jetez pas la batterie au feu et ne l'exposez pas à une source de chaleur.
	Ne plongez pas la batterie dans l'eau.
	Marque recyclable.
	La mise au rebut de cette batterie comme un déchet ménager normal n'est pas autorisée. Assurez-vous que la batterie est recyclée conformément aux exigences légales locales.

Symboles sur le chargeur

	Lisez les instructions d'utilisation.
	SMPS (unité d'alimentation à découpage)
	Double isolation.
	SMPS (bloc d'alimentation commuté) qui intègre une alimentation à découpage avec isolation de sécurité résistante aux courts-circuits.
	La mise au rebut de cette batterie comme un déchet ménager normal n'est pas autorisée. Assurez-vous que la batterie est recyclée conformément aux exigences légales locales.

⚠ Avertissement : Lisez tous les avertissements et instructions de sécurité. Le non-respect des avertissements et des instructions peut entraîner un choc électrique, un incendie et/ou des blessures graves.

Veillez lire attentivement les instructions pour une utilisation en toute sécurité de la machine, conservez tous les avertissements et instructions pour référence future.

3. DESCRIPTION DU PRODUIT

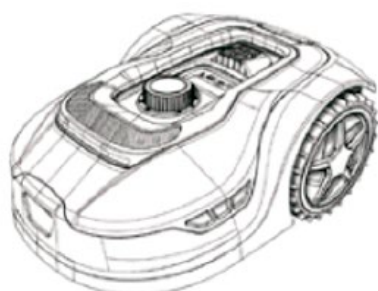

Robot tondeuse

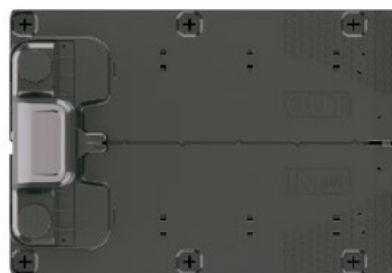

Socle de chargement



Clous de fixation de base



Lames de rechange



Enrouleur de câble périmétrique



Chevilles



Chargeur



Guide de distance

Vous aurez également besoin de :



4. DONNÉES TECHNIQUES

Modèle	RC800 (RMA801M20V)
Zone de coupe	800m ²
Tension	20V max.
Vitesse sans charge	2800 tr/min ± 100 tr/min
Diamètre de coupe	180mm
Hauteur de coupe	20-60mm
Positions de hauteur de coupe	9
Angle maximal pour la zone de travail	36% (20°)
Passage le plus étroit possible	0.8m
Type/modèle de batterie	Li-Ion 5.0Ah
Temps de charge	90-100min
Classement du chargeur	Entrée : 100-240V 50/60Hz, 76W Sortie : 20,5 V -- 3,0 A (IP67)
Bruit (puissance acoustique) <i>(2000/14/CE modifié par 2005/88/CE, Annexe V)</i>	<62Db
Lester	8,2 kg
Câble périphérique	170m
Cheilles	230 pièces
Lames	3 pièces
Socle de chargement	1 (RC500-01 / CB03A)
Piles	1 (LBF205)
Chargeur	1 (CGF253)
Protection des robots	IPX5
Protection de la borne de recharge	IPX4
Protection de l'alimentation	IP67
Applications	Wi-Fi 2.4G + Bluetooth 4.0

Précisions :

- Tous les accessoires décrits dans ce manuel ne doivent pas nécessairement être inclus dans la livraison finale du produit en raison des mises à jour du produit.
- Tension à vide mesurée : La tension initiale de la batterie atteint une tension maximale de 20 volts. La tension nominale est de 18 volts.
- Nous vous recommandons d'acheter les accessoires d'origine dans le même magasin

qui vous a vendu l'outil. Voir l'emballage des accessoires pour plus de détails. Le personnel du magasin peut vous aider et vous conseiller.

Étiquette:



5. INSTALLATION

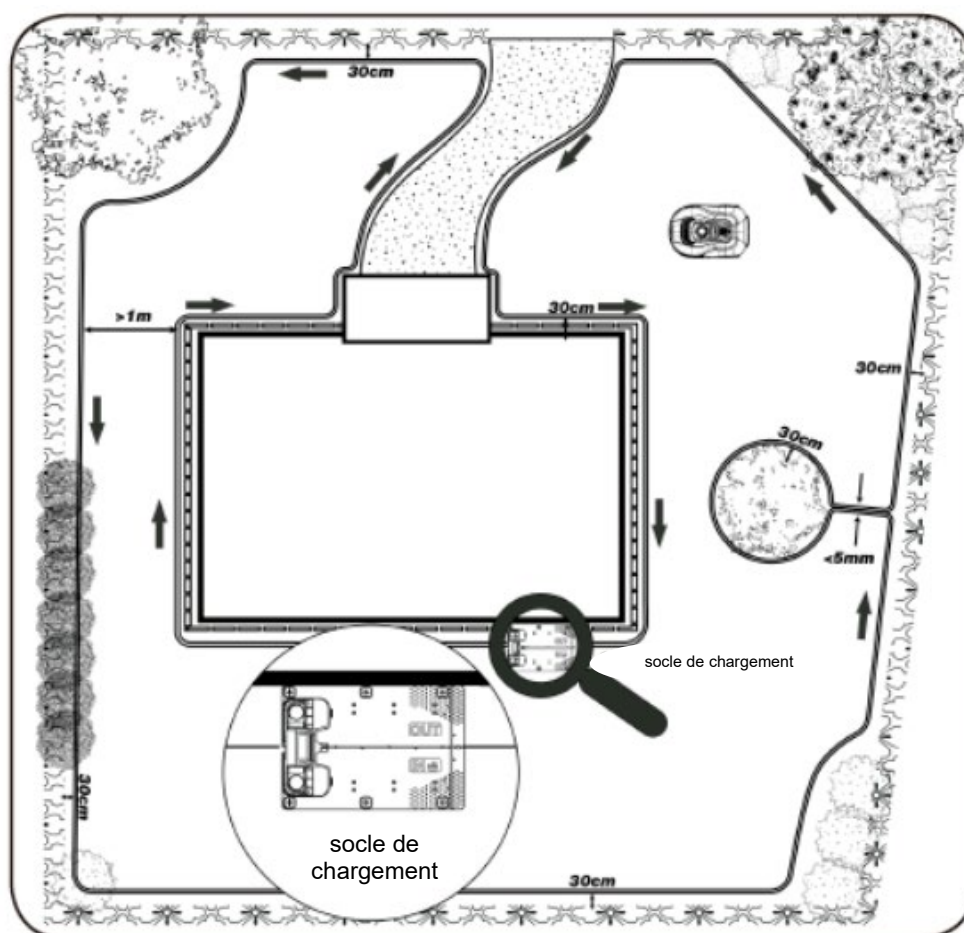

Installation de la base de recharge

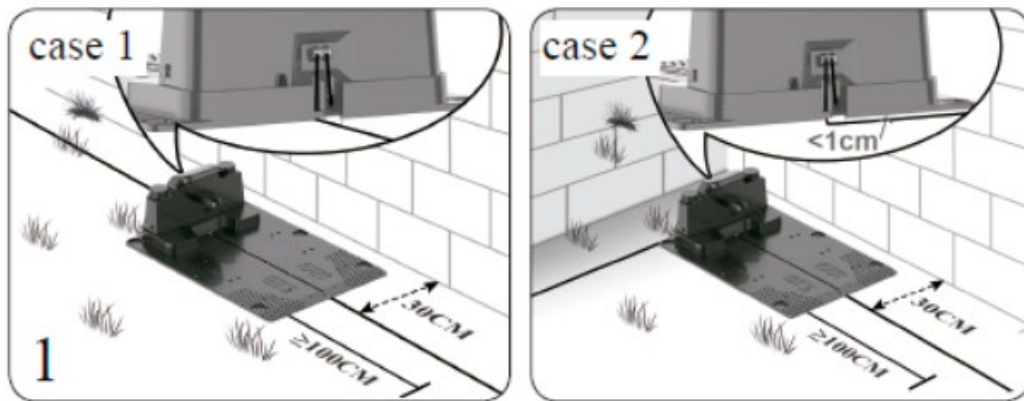

- La base de recharge peut être placée près de la maison. Lors de la pose du câble périphérique, laissez au moins 1 m de câble droit sans obstacle devant la base de charge.

Remarque : L'avant du câble périphérique de la base de chargement doit être droit sur 1 m, sans coins ni obstacles, pour assurer une fixation correcte du produit.

- La base de charge doit être placée sur un sol plat. Il ne doit pas être placé sur une surface inclinée ou n'importe où qui pourrait faire plier votre plaque.
- La borne de recharge doit être placée sur un sol relativement plat. Il ne doit pas être placé sur une surface inclinée ou n'importe où qui pourrait faire plier votre plaque.
- Nous recommandons de placer l'alimentation électrique sur le mur à une hauteur minimale de 30 cm et que le câble d'alimentation se trouve en dehors de la zone de travail du robot de tonte. Sinon, vous pouvez l'enterrer si vous le souhaitez.
- Le câble périphérique doit être dénudé d'environ 10 mm à une extrémité.

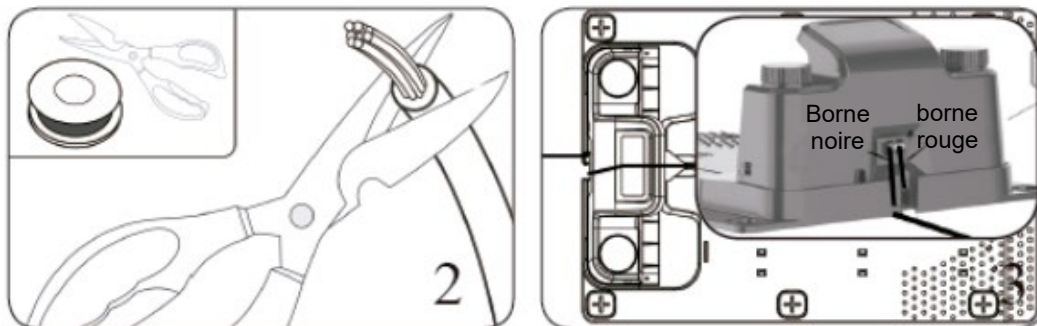

- Insérez la borne du câble périphérique (ROUGE) dans le côté OUT, puis le câble périphérique à travers la fente sous la plaque de base de chargement.
- Lors de la pose du câble périphérique dans la zone de travail, coupez le câble inutile, dénudez le câble périphérique d'environ 10 mm à l'autre extrémité, insérez l'autre borne de câble (noire) du côté IN.

Installation du câble périphérique

- Lors de la pose du câble périphérique, utilisez la jauge de distance pour maintenir un espace de 30 cm entre le câble et le périmètre. Chaque piquet doit être placé à environ 80 cm l'un de l'autre, utilisez la jauge pour assurer une installation correcte. La surface de travail est généralement une zone irrégulière, la distance entre les piquets peut être

réduite en fonction du type de périmètre et de terrain.

REMARQUE : La longueur maximale autorisée pour le câble périphérique est de 300 m.

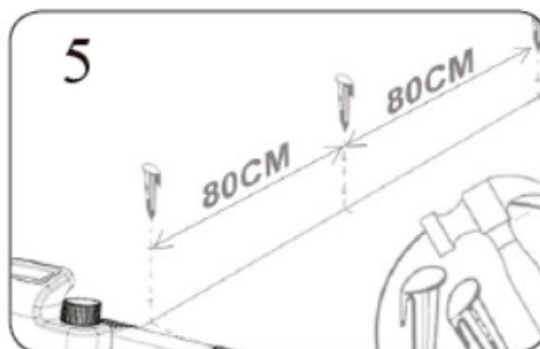
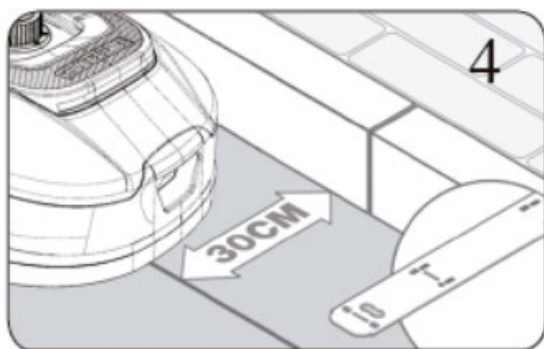

- Si un obstacle est au niveau du sol et que le robot de tonte peut le franchir en toute sécurité, comme une allée ou un trottoir, seulement 8 cm d'espace sont nécessaires entre celui-ci et le câble périphérique.

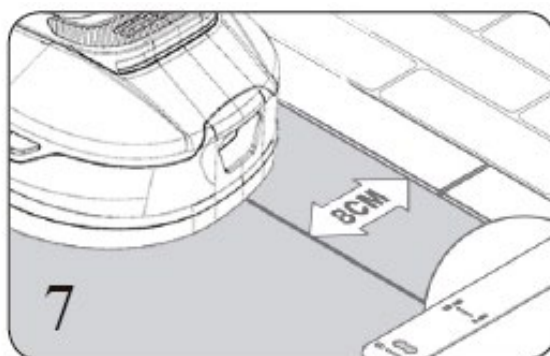
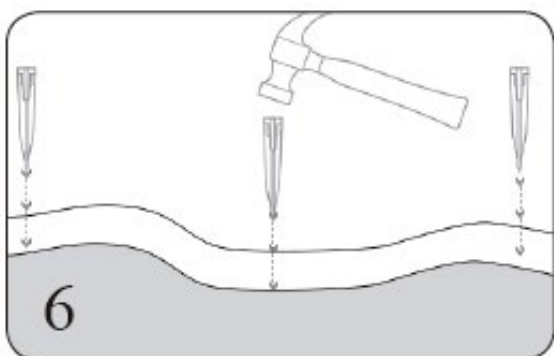

- Exigences de configuration pour les îlotset tailles d'allée : ouïe ne veux pas que le robot de tonte se rende dans une zone telle que ; fleurs, buissons ou arbres, vous pouvez placerun îlot périphérique pour ces éléments de votre jardin. Vous pouvez voir l'exemple de type de montage dans la figure 8. Comme le montre la figure 9, le robot de tonte peut traverser un passage étroit jusqu'à 0,8 m de large.

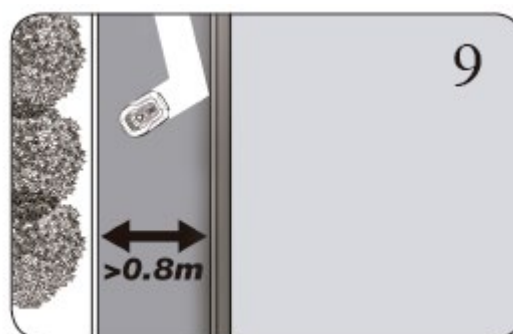

- Assurez-vous que le câble périphérique est parfaitement droit à chaque coin et que tous les angles formés par le câble périphérique sont de 90° ou plus. Évitez les angles très vifs lors de l'installation.

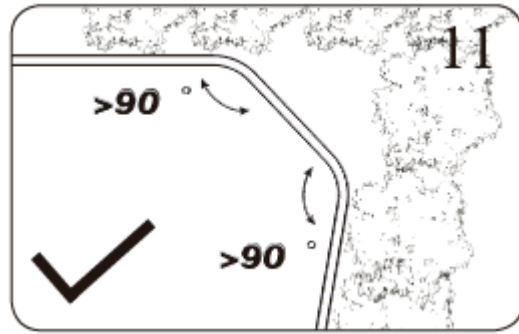
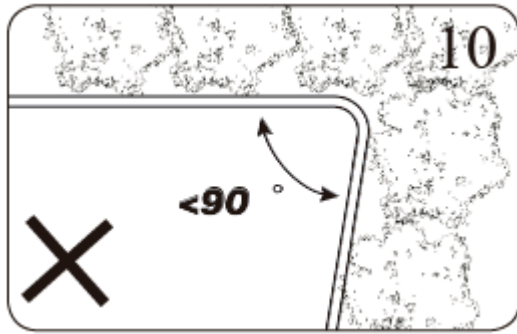

- Pentes : Votre robot de tonte a la capacité de gravir en toute sécurité des pentes jusqu'à 35 % (20°), donc les zones plus raides doivent être évitées.
Comment calculer la pente de votre pelouse : Posez le câble périphérique sur les pentes comme indiqué sur les figures 12 et 13.

Remarque : *A : câble périphérique supérieur / B et C : câble périphérique inférieur

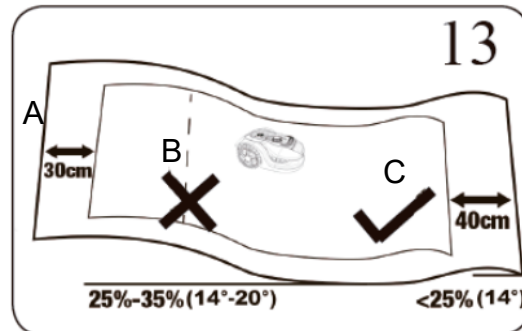
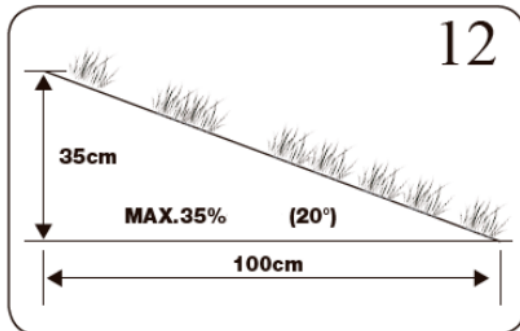

Connexion de la base de charge à l'alimentation

Branchez la base de chargement sur l'alimentation électrique, qui à son tour doit être connectée à une prise de votre maison.

Le voyant LED sur la base de charge indique l'état de la batterie. Vous pouvez ensuite vérifier la signification de chaque lumière LED pour vous assurer que la connexion est correcte.

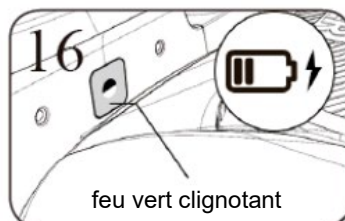
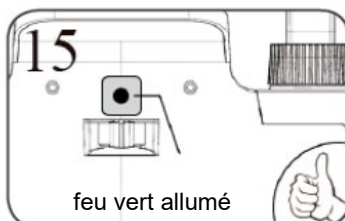
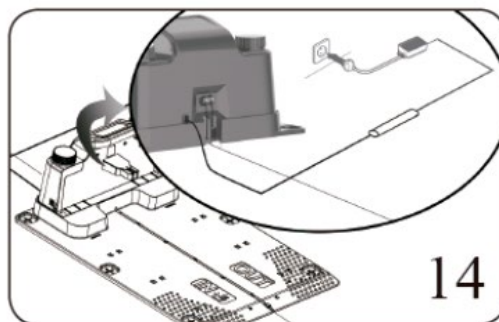

État de la lumière LED	Signification possible	Action
Il ne s'allume pas	Aucun courant	Vérifiez que le cordon d'alimentation est correctement connecté au chargeur et que le chargeur est connecté à une source d'alimentation appropriée.
Feu vert allumé	Le câble périphérique est connecté à droite ; le robot de tonte est complètement chargé	N / A
Feu vert clignotant	La tondeuse robot se charge correctement	N / A
Feu rouge clignotant	Le câble périphérique n'est pas connecté Le câble périphérique est cassé	Vérifiez que les deux extrémités du câble périphérique sont correctement connectées. Vérifiez que le câble périphérique n'est pas cassé.

Vérification de l'installation

- Réglez la hauteur de coupe à son niveau maximum (60 mm) pour la première coupe.
- Placez votre robot de tonte à l'intérieur de la zone de travail, travaillez un moment, puis vérifiez correctement le câble périphérique.
- Vérifiez si le robot de tonte retourne à la station de charge le long du câble périphérique.
- S'il revient à la base de chargement avec succès, l'installation s'est terminée avec succès.

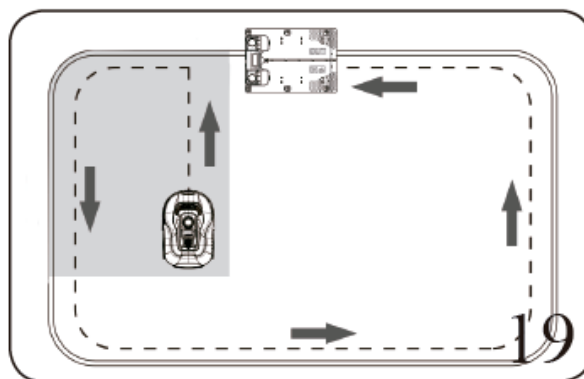
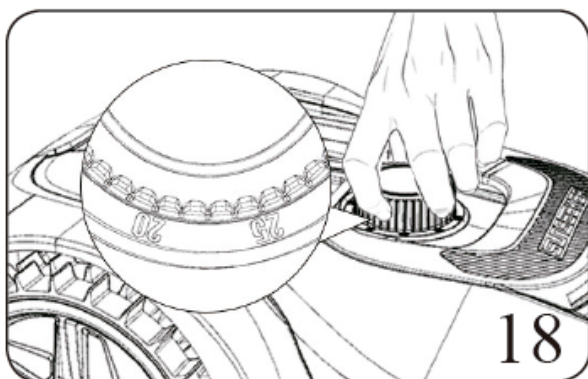

6. RÉGLAGES

Guide d'installation rapide du robot tondeuse

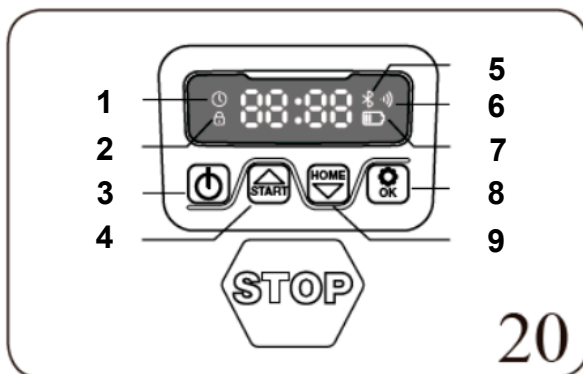

1. Icône des paramètres de date
2. Icône de réglage du mot de passe
3. Allumer/éteindre
4. Commencer à travailler/Télécharger
5. Bluetooth
6. Wi-Fi
7. Icône de la batterie
8. Confirmer (OK)
9. Retour à la gare / Descendre

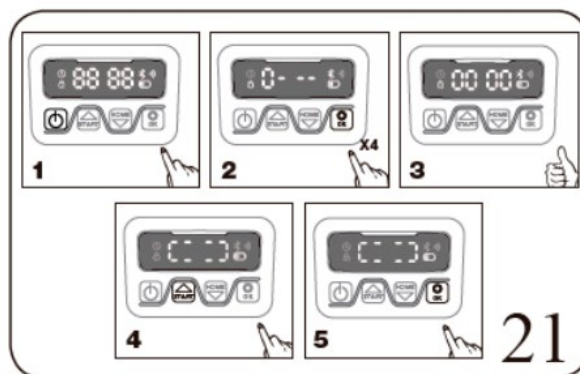

- 1) Après l'installation du câble périphérique, vous pouvez commencer à utiliser le robot de tonte.
- 2) Appuyez sur le bouton marche/arrêt (3) jusqu'à ce que le robot de tonte s'allume. Pour la première utilisation, entrez le code PIN par défaut 0000 en appuyant sur quatre fois lorsque le chiffre 0 clignote. Le code PIN peut être modifié, voir la section de configuration suivante.
Remarque : Le robot de tonte s'éteindra s'il ne reçoit aucune entrée dans les 30 secondes suivant sa mise en marche. Si un code PIN incorrect est entré dix fois, le robot de tonte émettra une alarme sonore puis s'éteindra.
- 3) Presse , puis appuyez pour commencer à tondre la pelouse.
- 4) Presse et après pour que le robot retourne à la station de charge.

Le robot de tonte fonctionnera en continu jusqu'à ce qu'il atteigne un niveau de batterie faible, puis il reviendra à la base de chargement. Une fois la charge terminée, le robot de tonte reprend automatiquement la tonte ou reste sur la base de charge selon le programme de tonte.

Changer le code PIN

Pour modifier le code PIN :

- Maintenez les boutons enfoncés Oui en même temps pendant 3 secondes.
- L'icône clignotera, "PIN 1" clignotera, cela signifie que vous devez entrer l'ancien code PIN. Après l'affichage de "PIN 1", le premier chiffre clignote.
- Utilisation Soit pour sélectionner le numéro et appuyez sur pour confirmer. Le chiffre suivant clignotera.





- Utilisez la même méthode pour saisir votre ancien code PIN. Vous pouvez maintenant définir votre nouveau code PIN.
- Par exemple, le nouveau code PIN est défini sur 1234. Après avoir entré votre ancien code PIN, "PIN2" clignotera et le premier chiffre clignotera à nouveau. Utilisez la même méthode pour saisir le nouveau code PIN souhaité (dans cet exemple, 1234).
- Ensuite, il apparaîtra  sur l'écran. Votre code PIN a été modifié avec succès.



*Remarque : Pour référence seulement











Définir l'année, la date et l'heure

Le réglage de l'année, de la date et de l'heure sont des éléments de configuration requis. Si vous ne définissez pas ces éléments, cela influencera l'heure de programmation dans les paramètres suivants. Ces éléments doivent être définis dans l'ordre de l'année, de la date et de l'heure. Pour le réglage de l'année :



- Pour le réglage de l'année, appuyez et maintenez  pendant 5 secondes jusqu'à l'icône  et un chiffre clignote à l'écran, par exemple 2020.
- Utilisation  Soit  pour sélectionner l'année souhaitée.
- Puis appuyez  pour confirmer et terminer le réglage de l'année.







*Remarque : Pour référence seulement

- Pendant ce temps, l'icône  il clignotera à nouveau et un chiffre s'affichera pour indiquer la date, par exemple 08.25, ce qui signifie le 25 août.
- Lorsque  clignote, utilisez  Soit  pour sélectionner le numéro et appuyez sur  pour confirmer. Terminez ensuite le réglage de la date.
- Pendant ce temps, l'icône  clignotera et l'heure s'affichera, par exemple 13:25. Lorsque  clignote, utilisez  Soit  pour sélectionner le numéro et appuyez sur  pour confirmer.
- Maintenant que le réglage de l'heure est terminé, l'écran affiche .

Modifier l'heure de début par défaut

L'heure de début par défaut de 9h00 peut être modifiée à tout moment en appuyant sur les boutons  Oui  en même temps pendant 3 secondes.





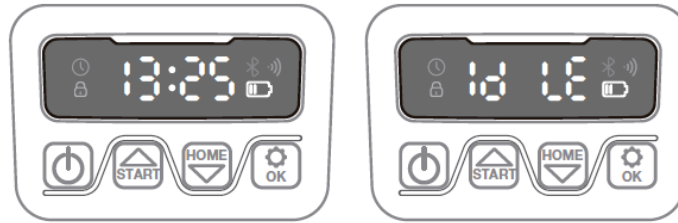

Par exemple, si vous voulez changer l'heure à 13h25, lorsque  clignote :

- Utilisation  Soit  pour sélectionner le numéro et appuyez sur  pour confirmer.
- Alors  apparaîtra à l'écran et votre tondeuse commencera à tondre à partir de 13h25, en même temps vous entendrez un bip.



Modifier l'heure limite par défaut par jour







L'heure limite par défaut est de 8 heures par jour, vous pouvez la modifier à 1-24 heures.

- Maintenez les boutons enfoncés  pendant 3 secondes
- Par exemple, si vous souhaitez passer à 06h, lorsque  clignote, utilisez  Soit  pour sélectionner le numéro et appuyez sur  pour confirmer. Alors ça s'affichera  sur l'écran.
- Ensuite, votre tondeuse robot tondra 6 heures par jour, en même temps vous entendrez un bip.









Modifier l'heure limite par défaut par semaine

L'heure limite par défaut par semaine est de 5 jours, mais peut être modifiée à 3 ou 7 jours.

- Maintenez les boutons enfoncés  Oui  pendant 3 secondes.
- Par exemple, passez à 3 jours par semaine :
 - – 05 – clignote, utilisez  Soit  pour sélectionner le numéro et appuyez sur  pour confirmer.
 - Ensuite  sera à l'écran.

7. DÉPANNAGE – CODES D'ERREUR

Affichage	Sens	Actions
F1	Temporisation pluie activée	Aucune action n'est requise
E1	Tondeuse robot en dehors de la zone de travail	<ol style="list-style-type: none"> Vérifiez si le robot se trouve à l'intérieur de la zone de travail, s'il était : Vérifiez si la base de charge est correctement connectée au chargeur et si le chargeur est connecté à une source d'alimentation appropriée ; s'ils sont connectés correctement, les câbles périphériques peuvent être mal connectés et doivent être inversés.
E11	Aucun signe de limite	<ol style="list-style-type: none"> Si le robot se trouve à l'intérieur de la zone de travail, vérifiez le voyant LED de la station de charge, s'il devient rouge, cela signifie que le câble périphérique n'a pas été correctement connecté aux pinces de la base de charge. S'il était solidement fixé aux pinces et que la LED reste rouge, vérifiez si le câble périphérique est cassé.
E2	Les roues sont bloquées	<ol style="list-style-type: none"> Éteignez le robot et amenez-le dans une zone exempte d'obstacles. Allume ça Presse  et après . Si le message d'erreur s'affiche toujours, désactivez-le ; retournez la tondeuse et vérifiez s'il y a quoi que ce soit qui empêche les roues de tourner. Retirez les obstructions, placez le robot en position de travail et allumez-le. Presse  et après .
E3	Disque de couteau verrouillé	<ol style="list-style-type: none"> Éteignez la tondeuse. Retournez la tondeuse et vérifiez si quelque chose empêche le disque de coupe de tourner. Retirez tout obstacle. Mettez le robot en position de travail et déplacez-le vers une zone avec de l'herbe courte ou réglez la hauteur de coupe. Allumez la tondeuse robot. Presse  et après .
E4	Le déclencheur des capteurs d'obstruction n'est pas récupéré	<ol style="list-style-type: none"> Éteignez la tondeuse robot. Déplacez le robot de tonte vers une zone de votre pelouse exempte d'obstacles. Retirez le couvercle du flotteur et vérifiez l'aimant cylindrique sur le couvercle du flotteur. S'il n'y a pas d'aimant, remplacez le couvercle flottant. Allumer l'appareil. Presse  et après .
E5	Le robot tondeuse est relevé	<ol style="list-style-type: none"> Éteignez la tondeuse robot. Déplacez le robot de tonte vers une zone de votre pelouse exempte d'obstacles. Allumez la tondeuse robot. Presse  et après . Si le message d'erreur est toujours affiché ; éteignez-le ; retourner le robot. Vérifiez-s'il y a quelque chose qui empêche l'axe de la roue avant de patiner. Retirez tout obstacle, placez le robot de tonte en position de travail et allumez-le. Presse  et après .
E6	Le capteur de capotage a été activé	<ol style="list-style-type: none"> Amener le robot de tonte en position de travail. Presse  et après .
E7	Les capteurs d'inclinaison ont été activés	<ol style="list-style-type: none"> Éteignez la tondeuse robot. Amenez la tondeuse robot sur un sol plat sur votre pelouse. Allumez la tondeuse robot. Presse  et après .
E8	Échec de la connexion de charge	<ol style="list-style-type: none"> Vérifiez que le câble périphérique de chaque côté de la base de charge doit être droit sur 1 m sans coins ni obstacles pour assurer une connexion correcte. La borne de recharge doit être placée sur un sol relativement plat. Il ne doit pas être placé sur une surface inclinée ou n'importe où qui pourrait faire plier votre plaque. Amarrez manuellement le robot de tonte sur la base de chargement pour le charger. Une fois le robot complètement chargé, appuyez sur  et après .
BP	Protection de la	<ol style="list-style-type: none"> Vérifiez la température de la batterie. La température est trop élevée, veuillez

	température de la batterie	attendre que la température se soit refroidie. Si la température est trop basse, veuillez attendre que la température soit > 5°C, appuyez sur  et après  . 2. Si le message d'erreur s'affiche toujours, veuillez remplacer une nouvelle batterie. Redémarrez la tondeuse robot. Presse  et après  . 3. Si l'erreur se produit à plusieurs reprises, veuillez contacter votre revendeur officiel pour obtenir de l'aide.
EE	Erreur inconnue	1. Redémarrez la tondeuse robot. Presse  et après  . Si le message d'erreur s'affiche toujours, veuillez contacter votre revendeur officiel pour obtenir de l'aide.

 Attention : Si l'erreur n'est pas corrigée avec les mesures ci-dessus, essayez de redémarrer l'unité. Si l'erreur persiste, contactez votre revendeur Anova le plus proche.

8. MISE À JOUR DU LOGICIEL

Le logiciel peut être mis à jour lorsque de nouvelles versions sont disponibles. La dernière version du logiciel sera fournie par votre revendeur officiel Anova.

9. ENTRETIEN

Votre tondeuse robot nécessite un entretien et un nettoyage réguliers. De plus, certaines pièces devront être remplacées à mesure qu'elles s'usent.

Éteignez la machine avant d'effectuer tout service ou entretien pour assurer votre sécurité.

Entretien d'affûtage des lames

 Avertissement : Avant de nettoyer, régler ou remplacer les lames, éteignez le robot de tonte et mettez les EPI nécessaires tels que des gants de protection ou similaires.

 Avertissement : Lors du montage de nouvelles lames, assurez-vous de remplacer toutes les lames. Il n'est pas obligatoire de remplacer toutes les vis si elles sont en bon état, si la vis a été endommagée ou ne peut pas être fixée alors vous avez besoin d'une nouvelle vis pour monter la lame. Ceci est important pour assurer la rétention de la lame et pour équilibrer le disque rotatif de la lame. Ne pas utiliser de nouvelles vis peut entraîner des blessures graves.

- Chaque lame de coupe a une durée estimée de 2 mois lorsqu'une coupe quotidienne est prévue. Vérifiez toujours si les lames sont cassées ou endommagées et remplacez-les si elles le sont.
- Lorsque les lames de tonte deviennent émoussées et usées, elles doivent être remplacées par les lames de rechange fournies avec votre robot de tonte.
- Des lames de rechange sont également disponibles auprès de votre revendeur officiel Anova.

 Important : Après avoir vissé les lames sur le plateau de coupe, assurez-vous que la lame peut tourner librement.

Nettoyage

 Attention : Avant le nettoyage, éteignez votre robot. Mettez des gants de protection avant de nettoyer le plateau de coupe.

Remarque : Vous pouvez nettoyer avec de l'eau à basse pression (<1Mpa)

Stockage

Votre tondeuse autoportée aura une durée de vie plus longue si elle est entreposée correctement et non utilisée pendant l'hiver.

Avant de préparer votre robot de tonte pour le stockage, nous vous recommandons de :

- Nettoyez soigneusement votre robot de tonte.
- Chargez complètement la batterie et retirez-la du robot de tonte.
- Coupez l'alimentation.

⚠ **Avertissement** : Protégez le dessous du robot de tonte de l'eau. Ne rangez pas le robot de tonte à l'envers à l'extérieur.

Remplacement de la batterie

⚠ **Avertissement** : Éteignez l'appareil avant de tenter tout réglage, remplacement ou réparation. Avant de remplacer les lames, éteignez votre tondeuse et mettez des gants de protection.

Si vous devez remplacer la batterie, procédez comme suit :

- Retournez votre robot tondeuse.
- Retirez les vis du couvercle de la batterie. Retirez le couvercle de la batterie.
- Retirez l'ancienne batterie avec précaution. Appuyez sur le loquet et relâchez les connecteurs.

Remarque : Ne tirez pas sur les câbles. Tenez les connecteurs et relâchez le loquet.

- Connectez une nouvelle batterie d'origine en branchant les connecteurs jusqu'à ce qu'ils s'enclenchent.
- Positionnez la batterie comme indiqué, remettez le couvercle en place et serrez les vis.

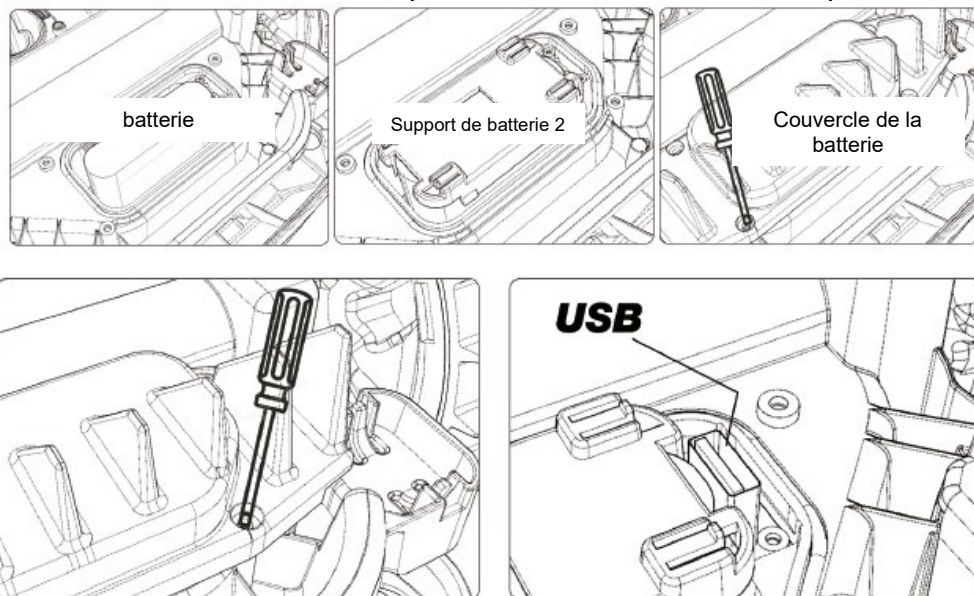

10. CONNECTER L'APPLICATION

La tondeuse à gazon robotisée est un appareil IOT (Internet Of Things). Pour bénéficier de toutes les fonctionnalités de votre robot tondeuse et le maintenir toujours à jour avec les derniers logiciels, il doit être connecté à Internet via votre Wi-Fi ou Bluetooth 4.0.

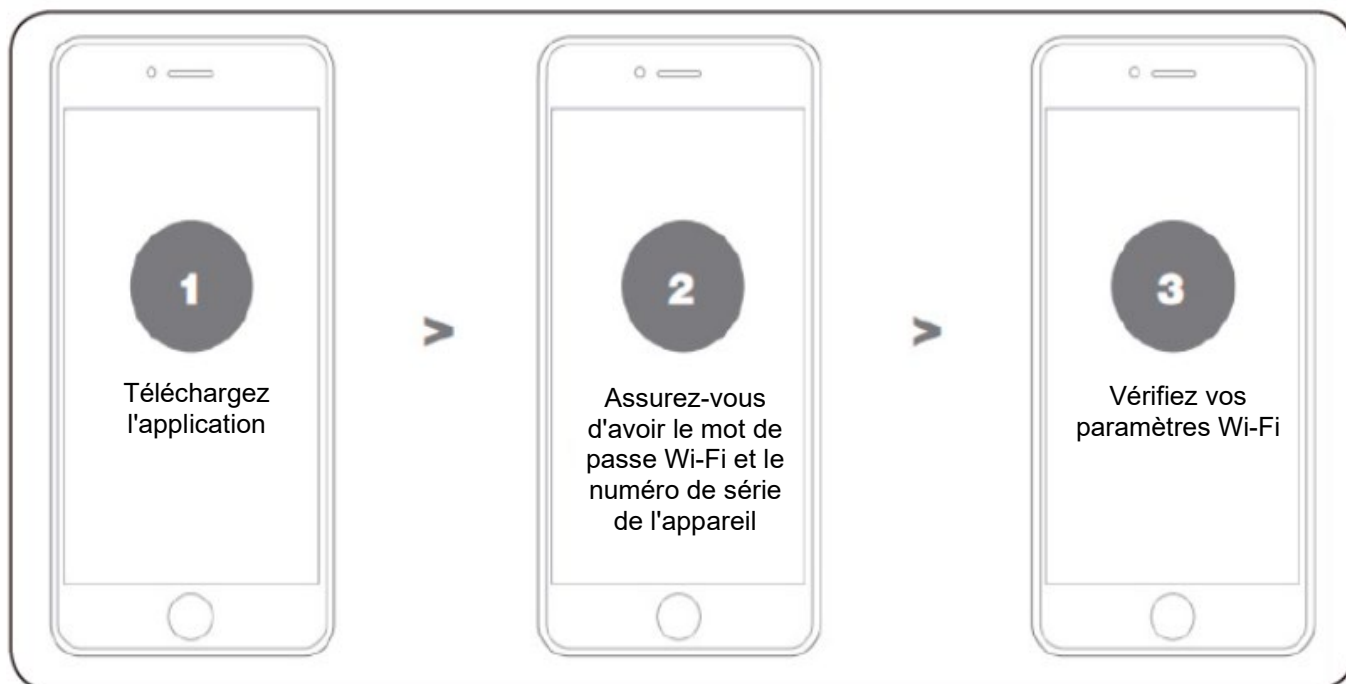

Téléchargez l'application



Veillez d'abord télécharger l'application gratuite du robot de tonte, l'obtenir depuis Android (4.4.2 ou supérieur) ou d'autres comme App Store (iOS 11 ou supérieur).

Assurez-vous que vous avez:

- Votre mot de passe réseau WIFI.
- Numéro de série du robot de tonte. Il se trouve sur l'étiquette sous le capot arrière de la machine.
- Si vous ne souhaitez pas noter le numéro de série, saisissez-le en scannant le code QR sur l'étiquette avec l'appareil photo de votre téléphone.

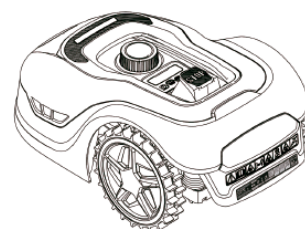

Vérifiez vos paramètres Wi-Fi

- La tondeuse robot ne fonctionne qu'avec 2,4 GHz.
- Assurez-vous que votre robot de pelouse et votre téléphone sont connectés dans les

mêmes environnements réseau (routeur).

- Assurez-vous que la distance entre votre robot de tonte, votre téléphone et votre routeur est la plus proche possible lors de la connexion.

REMARQUE : Lorsque le robot se déplace vers une zone de votre pelouse avec un signal WIFI faible ou inexistant, les instructions envoyées depuis l'application ne seront exécutées que lorsque la tondeuse reviendra dans une zone avec un bon signal.

Comment connecter le robot à Internet

Lancez l'application et suivez ces instructions

Cette application fait partie intégrante des fonctionnalités de votre robot tondeuse basé sur le cloud.

Une fois connecté, le robot de tonte peut accéder à ses instructions d'auto-programmation uniques depuis le cloud et peut télécharger le dernier logiciel pour optimiser ses performances.

Depuis l'application, vous pouvez :

- Démarrer et arrêter le fonctionnement de votre robot.
- Planifiez les jours et les heures de travail.
- Réglez la fréquence de coupe des bords.
- Configurez les zones de départ.
- Renommez votre robot tondeuse.
- Définissez l'intervalle de délai de pluie.
- Calibrez votre fuseau horaire.
- Mettez à jour le logiciel et vérifiez les mises à jour.
- Accédez au journal des événements et au déroulement quotidien du travail.
- Voir le pourcentage de batterie.
- Contrôlez à tout moment l'état de fonctionnement de votre robot tondeuse.
- Vous pouvez également contrôler plusieurs unités de robot simultanément avec le même compte.

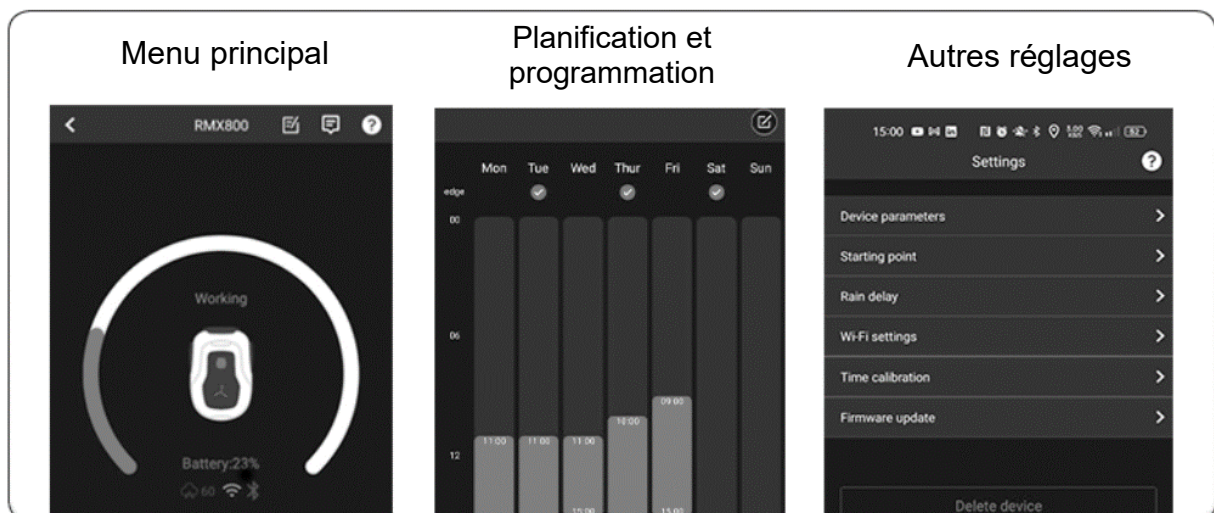

1. Enregistrer votre compte

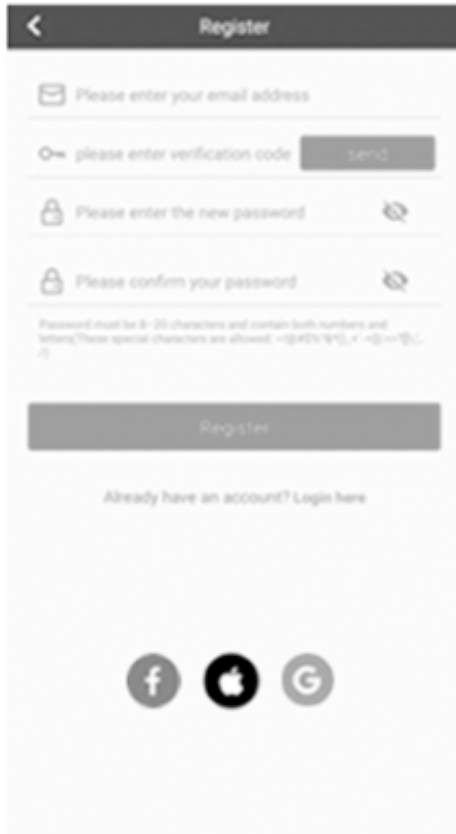

2. Ajoutez votre robot à l'aide du code QR que vous avez sur l'autocollant



3. Entrez le code PIN par défaut de votre robot (0000)



4. Connexion réseau (Wi-Fi)



Commandes APP :

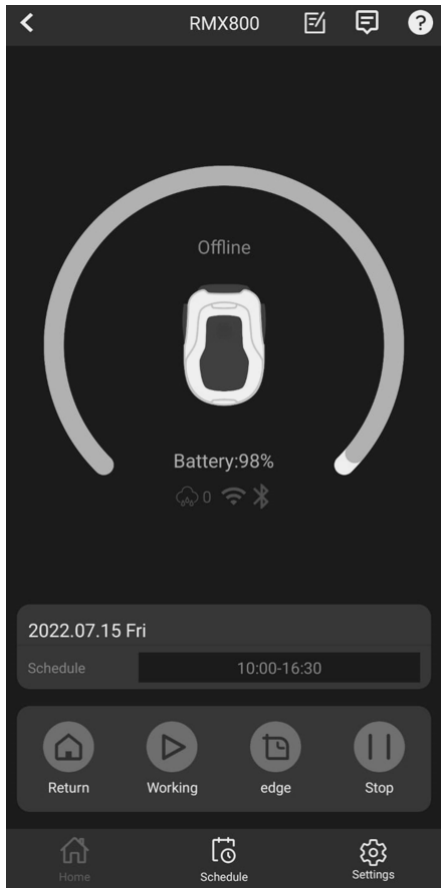

Accès à l'envoi de rapports et contact avec le fabricant.



Accès au journal des événements et à l'historique des travaux.



Tutoriel explicatif des principales commandes.



Rapport général de l'état du robot. Niveau de batterie, connexion, type de connexion et indicateur de pluie.

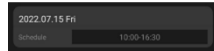

Prochaine tâche planifiée.



Si le robot coupe, revenez à l'ordre de base. Vous devez d'abord appuyer sur Stop.



Si le robot est en base, commandez de commencer la coupe.



Si le robot est en base, commande de couper les bords du périmètre.



Si le robot coupe, arrêtez la commande.



Accès à l'écran d'accueil et à l'état général.



Accès à la programmation du calendrier de travail.



Accès aux paramètres secondaires : nom, point de départ, délai pluie, paramètres Wi-Fi, réglage de l'heure, mises à jour logicielles.

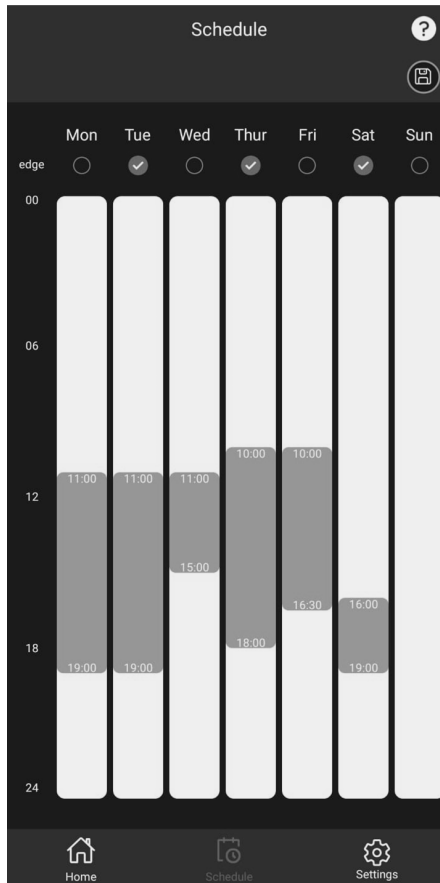
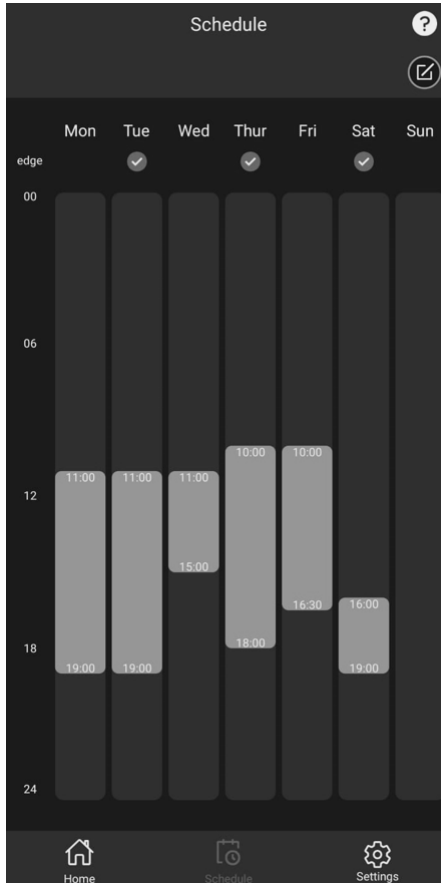

Bouton pour modifier la programmation.



Bouton pour enregistrer la programmation.

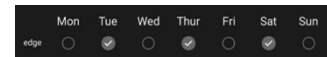

Liste des jours à couper le long des bords.

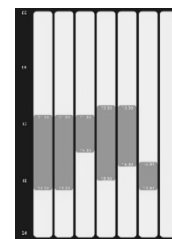

Écran de réglage de l'heure de début et de fin de travail par jour. Il peut être ajusté en touchant la barre ou en appuyant sur et en réglant une date exacte.

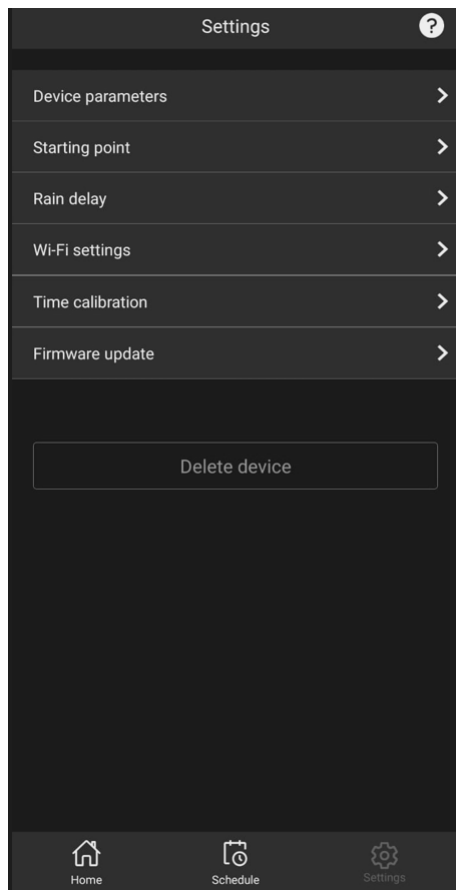

Device parameters >

Accès aux données du robot : nom, modèle et numéro de série.

Starting point >

Accès aux paramètres du point de départ. Il dispose de 4 options pour configurer différents points de départ par session de travail. Ils sont indiqués en % du périmètre total.

Rain delay >

Accès au paramètre Rain Delay Interval.

Wi-Fi settings >

Accès à la configuration wi-fi et à l'identification du réseau.

Time calibration >

Accès aux paramètres horaires en fonction du lieu et du fuseau horaire.

Firmware update >

Accès à la recherche de mises à jour.

11. ENVIRONNEMENT



Jetez votre appareil de manière écologique. Nous ne devons pas jeter les machines avec les ordures ménagères. Ses composants plastiques et métalliques peuvent être triés selon leur nature et recyclés. Les matériaux utilisés pour l'emballage de cette machine sont recyclables. Veuillez ne pas jeter l'emballage avec les ordures ménagères. Veuillez jeter ces emballages dans une déchetterie officielle.

12. CONDITIONS DE GARANTIE

Application

- La garantie assure une couverture de service dans tous les cas applicables, bien que la machine doive être accompagnée de sa facture d'achat respective et être gérée par un centre Anova agréé.

Votre garantie est soumise aux conditions suivantes :

- L'outil n'a pas été mal utilisé, négligé, modifié ou réparé par quiconque autre qu'un centre de service agréé.
- Seuls les pièces et accessoires d'origine du robot de tonte ont été utilisés dans ou avec le produit.
- L'outil a fonctionné dans des conditions normales sans exigences excessives.
- L'outil n'a pas été utilisé à des fins commerciales ou professionnelles.
- L'outil n'a pas été utilisé à des fins de location.
- L'outil n'a pas été endommagé par des corps étrangers, des substances ou des accidents.

Exclusions

La garantie ne couvre en aucun cas :

- Composants soumis à une usure normale due à une utilisation conforme au mode d'emploi.
 - Mauvaise utilisation, négligence, utilisation imprudente ou manque d'entretien.
 - Défauts causés par une utilisation incorrecte, dommages causés par des manipulations effectuées par du personnel non autorisé par Anova ou par l'utilisation de pièces de rechange non originales.
 - L'entretien non autorisé ou inapproprié, la falsification ou la surcharge sont exclus de cette garantie, de même que les accessoires tels que les ampoules, les lames et les forêts, etc.
-
- Cette garantie ne s'applique pas aux accessoires fournis avec l'outil.
 - Cette garantie s'applique uniquement à l'acheteur d'origine et n'est pas transférable.
 - Toutes les réparations et tous les outils de remplacement seront couverts par la garantie limitée pour le reste de la période de garantie à compter de la date d'achat d'origine.
 - Pour accélérer votre demande par téléphone, vous pouvez nous contacter via notre plateforme en fournissant le numéro de modèle et le numéro de série de votre robot tondeuse.
 - Vous pouvez écrire le numéro de modèle et le numéro de série à notre e-mail.



ATTENTION !

POUR GARANTIR UN FONCTIONNEMENT ET UNE SÉCURITÉ MAXIMUM, LISEZ ATTENTIVEMENT LE MANUEL D'INSTRUCTIONS AVANT UTILISATION.

13. EXPLOSER

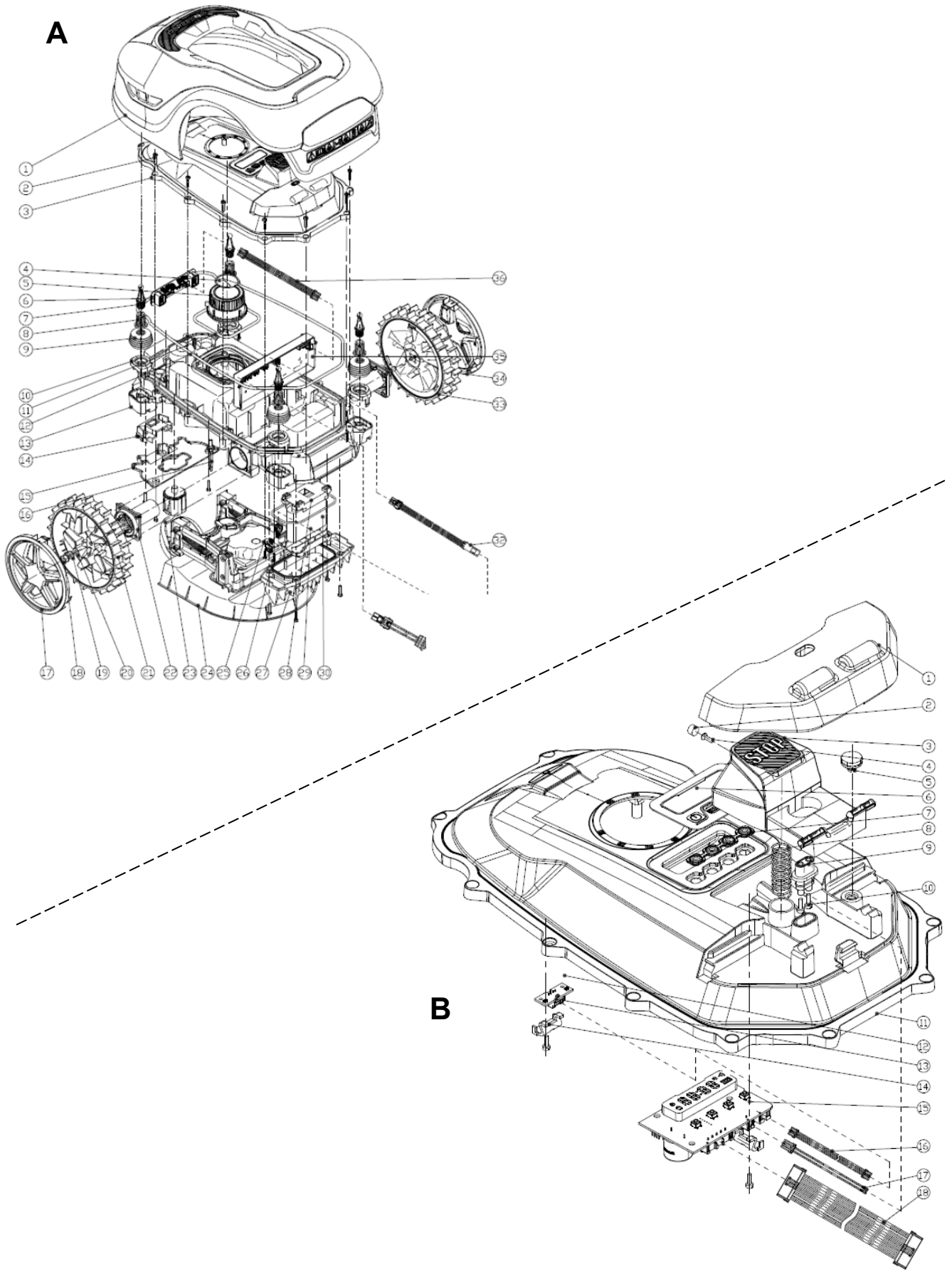

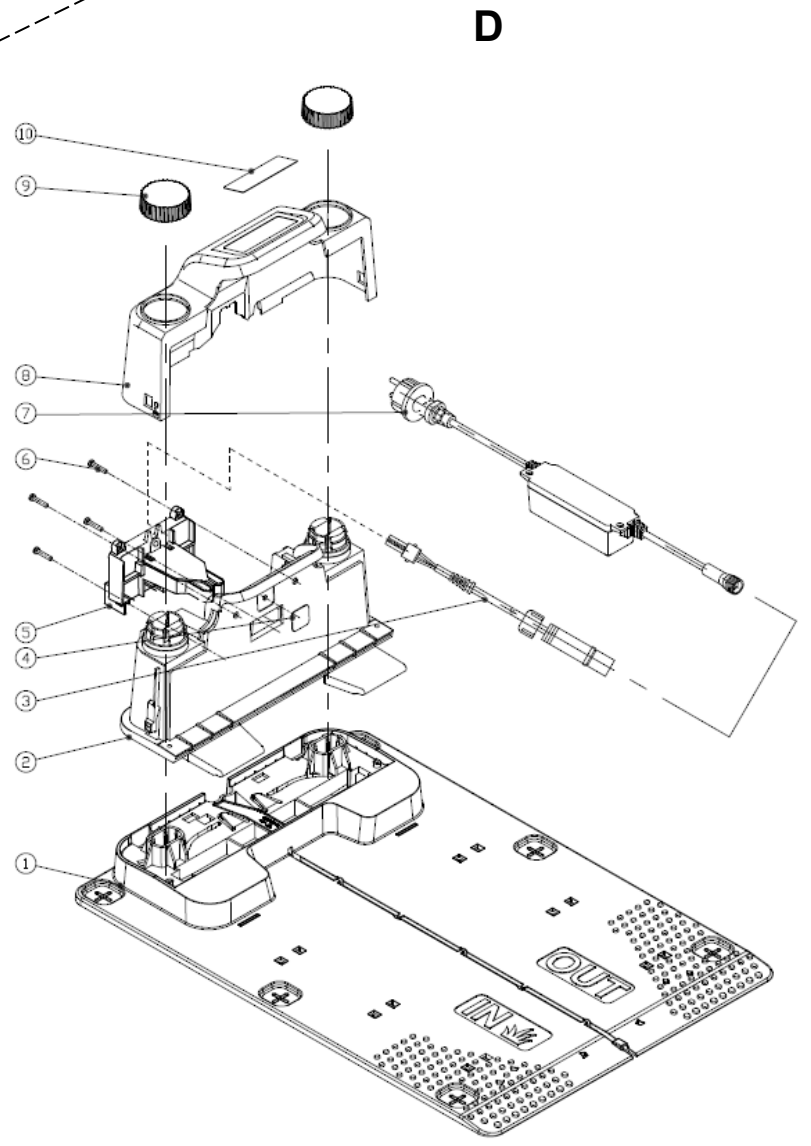
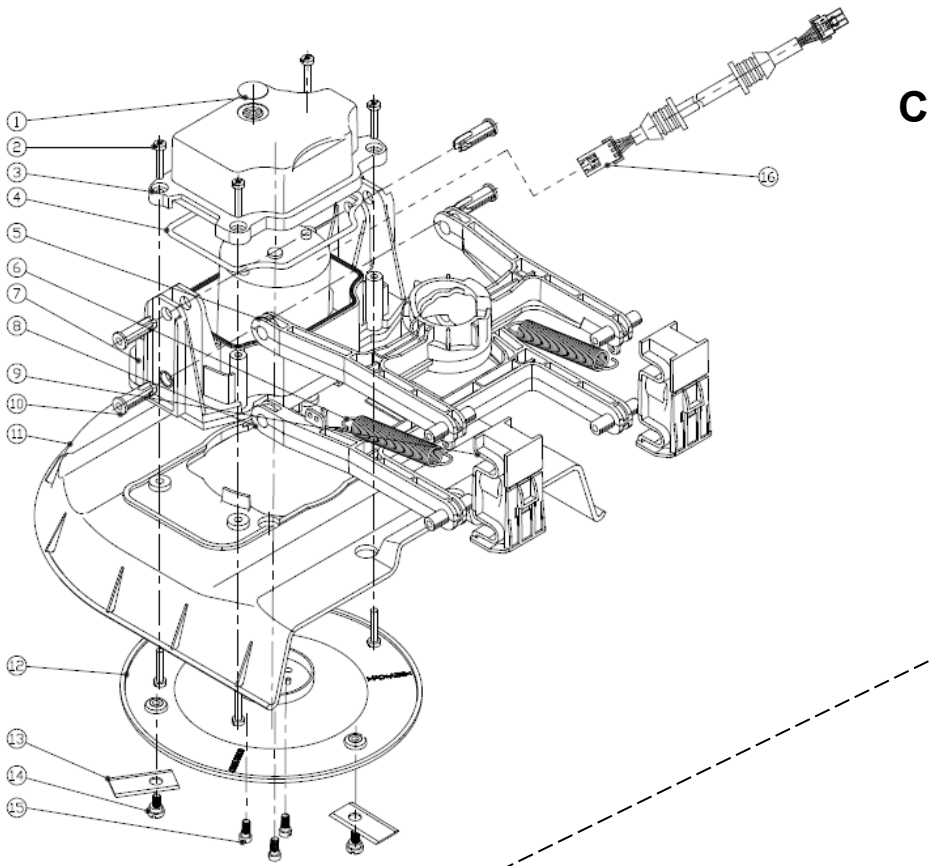

14.CE CERTIFICAT

DÉCLARATION DE CONFORMITÉ (CE)

SOCIÉTÉ DE DISTRIBUTION

MILLASUR, SL
RUA EDUARDO PONDAL, Nº 23 PISIGÜEIRO
15688 OROSO - A CORUÑA
ESPAGNE



DÉCLARATION DE CONFORMITÉ CE

Conformément aux différentes directives CE, il est confirmé par la présente que, en raison de sa conception et de sa construction, et selon le marquage CE imprimé par le fabricant dessus, la machine identifiée dans ce document est conforme aux exigences fondamentales de santé et de sécurité pertinentes des directives CE susmentionnées. Cette déclaration valide le produit pour afficher le symbole CE.

Dans le cas où la machine est modifiée et que cette modification n'est pas approuvée par le fabricant et communiquée au distributeur, cette déclaration perdra sa valeur et sa validité.

Nom de la machine : ROBOT TONDEUSE

Modèle : **RC800** (RMA801M20V)

Norme reconnue et approuvée à laquelle il se conforme :

2006/42/CE
2014/53/UE
1999/519/CE
2011/65/UE

Testé conformément à la réglementation :

EN 50636-2-107:2015+A1:2018+A2:2020
EN 60335-1:2012+A11:2014+A13:2017+A1:2019 +A2:2019+A14:2019
EN 50636_2_107C
EN 50665 : 2017
ENIEC 62311 : 2020
EN 303 447 V1.1.1 // EN 300 328 V2.2.2 // EN 300 328 V2.1.1
ENIEC 55014-1:2021, EN CEI 55014-2:2021, EN CEI 61000-3-2:2019, EN 61000-3-3:2013+A1:2019
EN 301 489-1 V2.2.3, EN 301 489-3 V2.1.1, EN 301 489-17 V3.2.4

Sceau de la société

MILLASUR, S.L.U.
Rúa Eduardo Pondal, 23 - Pol. Emp. Sigüeiro
15688-Oroso-A Coruña
Tel. (+34) 981 69 64 65 - Fax (+34) 981 69 08 61
e-mail: millasur@millasur.com
CIF: B-15 749 922

28

14/02/2022