

Instrucciones y manual usuario

# MG3514



**ALNOVA**<sup>®</sup>

Millasur, SL.  
Rúa Eduardo Pondal, nº 23 - Pol. Ind. Sigüeiro  
15688 - Oroso - A Coruña 981 696465 [www.millasur.com](http://www.millasur.com)



**ANOVA** desea felicitarle por haber elegido uno de nuestros productos y le garantiza la asistencia y cooperación que siempre ha distinguido a nuestra marca a lo largo del tiempo. Esta máquina está diseñada para durar muchos años y para ser de gran utilidad si es usada de acuerdo con las instrucciones contenidas en el manual de usuario. Le recomendamos, por tanto, leer atentamente este manual de instrucciones y seguir todas nuestras recomendaciones. Para más información o dudas puede ponerse en contacto mediante nuestros soportes web como [www.anovamaquinaria.com](http://www.anovamaquinaria.com).

## **INFORMACIÓN SOBRE ESTE MANUAL**

Preste atención a la información proporcionada en este manual y en la máquina por su seguridad y la de otros.

- Este manual contiene instrucciones de uso y mantenimiento.
- Lleve este manual consigo cuando vaya a trabajar con la máquina.
- Los contenidos son correctos a la hora de la impresión.
- Se reservan los derechos de realizar alteraciones en cualquier momento sin que ello afecte nuestras responsabilidades legales.
- Este manual está considerado parte integrante del producto y debe permanecer junto a este en caso de préstamo o reventa.
- Solicite a su distribuidor un nuevo manual en caso de pérdida o daños.

## **LEA ATENTAMENTE ESTE MANUAL ANTES DE USAR LA MÁQUINA**

Para asegurar que su máquina proporcione los mejores resultados, lea atentamente las normas de uso y seguridad antes de utilizarla.

### **OTRAS ADVERTENCIAS:**

Una utilización incorrecta podría causar daños a la máquina u a otros objetos.

La adaptación de la máquina a nuevos requisitos técnicos podría causar diferencias entre el contenido de este manual y el producto adquirido.

Lea y siga todas las instrucciones de este manual. Incumplir estas instrucciones podría resultar en daños personales graves.

# INDICE

1. ESPECIFICACIONES TÉCNICAS
2. INDICACIONES BÁSICAS DE SEGURIDAD
3. SÍMBOLOS EN LA MÁQUINA
4. PARTES DE LA MÁQUINA
5. MONTAJE DE LA ESPADA Y CADENA
6. COMBUSTIBLE Y ACEITE PARA LA CADENA
7. ANTES DE COMENZAR A USAR
8. USO Y PRECAUCIONES
9. FUNCIONAMIENTO
10. MANTENIMIENTO
11. SOLUCIÓN DE PROBLEMAS
12. ALMACENAJE
13. GARANTÍA
14. MEDIO AMBIENTE
15. DESPIECE
16. CERTIFICACIÓN CE

**ALNOVA**<sup>®</sup>

## 1. ESPECIFICACIONES TÉCNICAS

MODELO	<b>MG3514</b>
DIMENSIONES (mm)	420 x 235 x 280
POTENCIA MAX. (kw)	1.2
CILINDRADA (cm <sup>3</sup> )	35.2
REVOLUCIONES RALENTÍ (rpm)	3300 ±400
REVOLUCIONES MÁXIMAS (rpm)	12500
PESO (kg)	4.6
COMBUSTIBLE	Mezcla gasolina 2T 40:1
CAPACIDAD DEPOSITO	320
CONSUMO (MAXIMA POTENCIA)	600 g/kw.h
ACEITE ENGRASE	SAE 10W-30
CAPACIDAD ACEITE ENGRASE (ml)	200
CARBURADOR	Walbro WT1128 diafragma
BUJÍA	NGK BPMR7A
ESPADA	Laminada con rodillo 14" 120SDEA041
CADENA	3/8" .050" 91P045X

**ALNOVA**<sup>®</sup>

## 2. INDICACIONES BÁSICAS DE SEGURIDAD

 **Lea atentamente las instrucciones que se le proporcionan y asegúrese de comprender el contenido. Familiarícese con la motosierra y el control de todos sus elementos a partir de la lectura del manual.**

 **Asegúrese de mantener este manual a mano para que pueda consultar a él más adelante cada vez que surgen preguntas. Asegúrese de incluir este manual al vender, prestar o transferir de otro modo la propiedad de este producto.**

 **Nunca remodele el producto por su cuenta ya que podría perder la garantía de la máquina.**



PELIGRO O ADVERTENCIA



PELIGRO. TENGA CUIDADO DEL REBOTE



EVITE EL CONTACTO CON LA BARRA DE CORTE



EN MÁQUINAS CON PROTECCIÓN DE BARRA DELANTERA SE PREVIENE EL REBOTE.



LEA LAS INSTRUCCIONES DE LA MÁQUINA



EQUIPE ELEMENTOS DE PROTECCIÓN Y PROTECCIÓN VISUAL



NO UTILIZAR CON UNA SOLA MANO



SUJETE LA MÁQUINA FIRMEMENTE CON AMBAS MANOS.



LÍNEA DIAGONAL SOBRE CUALQUIER SÍMBOLO INDICA "PROHIBIDO" O "EVITAR".

• Use calzado de seguridad, ropa ajustada, guantes protectores y dispositivos de protección para los ojos, la audición y la cabeza.

• No permita que otras personas estén cerca al arrancar la motosierra o trabajar con ella. Mantenga a otras personas y animales fuera del área de trabajo.

• No comience a cortar hasta que tenga un área de trabajo clara, un pie seguro y un sendero de retiro planificado para la caída del árbol. Además, planifique su trabajo y asegúrese un área de trabajo libre de obstáculos y, en el caso de tala, de al menos un camino de escape de la caída del árbol.

• Mantenga todas las partes de su cuerpo lejos de la cadena de la sierra cuando el motor está funcionando.

- Antes de poner en marcha el motor, asegúrese de que la cadena de la sierra no esté en contacto con nada.

- No utilice una cadena que esté dañada, mal ajustada o que no esté montada de forma completa y segura. Asegúrese de que la cadena deje de moverse cuando se suelta el gatillo de control del acelerador.



- Apague el motor antes de ajustar la sierra de cadena. Antes de repostar combustible, reparar o transportar la sierra de cadena, apague el motor.

- Mantenga las asas secas, limpias y libres de aceite o mezcla de combustible.

- Utilice la sierra de cadena solamente en áreas bien ventiladas. No ponga en marcha el motor en lugares interiores. Los gases de escape contienen monóxido de carbono nocivo.

- Protéjase contra los contragolpes. El retroceso puede conducir a la pérdida peligrosa del control de la sierra de cadena.

- Las partes metálicas alcanzan altas temperaturas inmediatamente después de detener el motor.



- Nunca utilice la máquina...

1. Cuando el suelo sea resbaladizo o cuando existan otras condiciones que podrían hacer imposible mantener una postura estable.

2. En la noche, en los momentos de fuerte niebla, o en cualquier otro momento en que su campo de visión podría verse limitado. Durante las tormentas de lluvia, durante tormentas eléctricas, en momentos de fuertes vientos o en cualquier otro momento en que las condiciones climáticas puedan hacer que no sea seguro usar este producto.

3. Con una cadena dañada o mal ajustada o que no esté montada completa y segura. Asegúrese de que la cadena de la sierra deje de moverse cuando se suelta el gatillo de control del acelerador. Nunca ajuste la barra guía o la cadena de la sierra cuando el motor esté en funcionamiento.

4. Bajo la influencia del alcohol, cuando sufra agotamiento/falta de sueño, cuando sufra somnolencia como consecuencia de haber tomado algún medicamento o en cualquier otro momento en el su juicio pueda verse perjudicado.

La falta de sueño, cansancio o agotamiento físico resulta en un menor nivel de atención, y esto a su vez provoca accidentes y lesiones. Por todo ello, le recomendamos que limite la cantidad de tiempo de uso de la máquina continuamente a alrededor de 10 minutos por sesión, y tome 10-20 minutos de descanso entre las sesiones de trabajo. Trate también de mantener la cantidad total de trabajo realizado en un solo día menos de 2 horas o menos.

Cuando use la máquina recuerde usar ropa adecuada y equipo de protección: Casco, gafas de protección o protector de cara, guantes de trabajo gruesos, botas de trabajo antideslizantes, protectores auriculares y debe llevar consigo.

### 3. SÍMBOLOS EN LA MÁQUINA

Para un funcionamiento y mantenimiento seguro de su máquina, atienda a los símbolos que están tallados en relieve en la máquina.

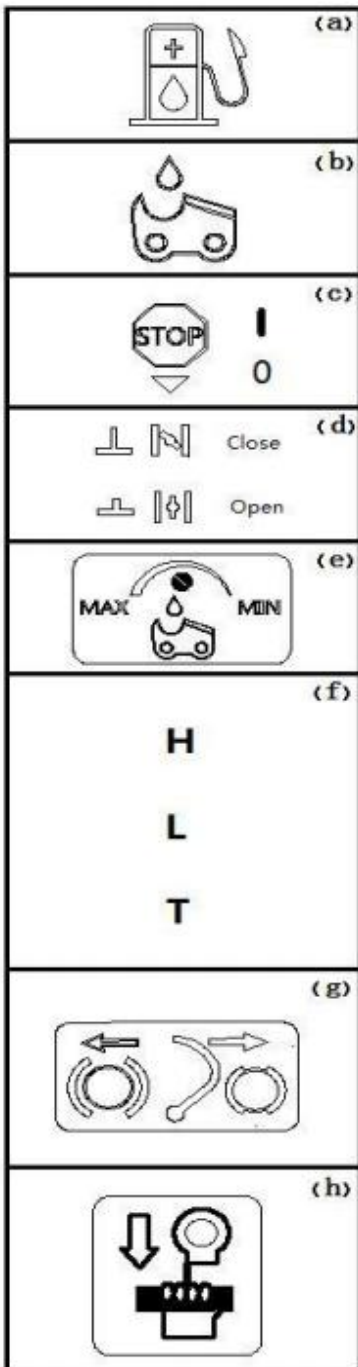

(a) El lugar dónde reabastecer la mezcla de gasolina.  
Posición: En el tapón del depósito de gasolina

(b) El lugar para repostar el aceite de la cadena.  
Posición: En la tapa de aceite

(c) Indicación relativa al interruptor. Si el interruptor está en la posición "0" la máquina se apagará. Posición: parte trasera izquierda de la máquina.

(d) Estárter. Tirando del estrangulador hacia fuera la admisión de aire se cierra.  
Posición: parte trasera derecha de la máquina.

(e) Términos de regulación de aceite.  
"MIN" es la dirección para reducir la salida de aceite de engrase.  
"MAX" es la dirección para aumentar la salida de aceite de engrase.

(f) Posición del tornillo de regulación de altas revoluciones (H)  
Posición del tornillo de regulación de bajas revoluciones (L)  
Posición del tornillo de regulación del ralentí (T)  
Lugar en la máquina: parte trasera izquierda de la máquina.

(g) Freno de cadena. Hacia delante la cadena está frenada. Hacia atrás la cadena está suelta y operativa.

(h) Tirador manual de arranque.

## 4. PARTES DE LA MÁQUINA

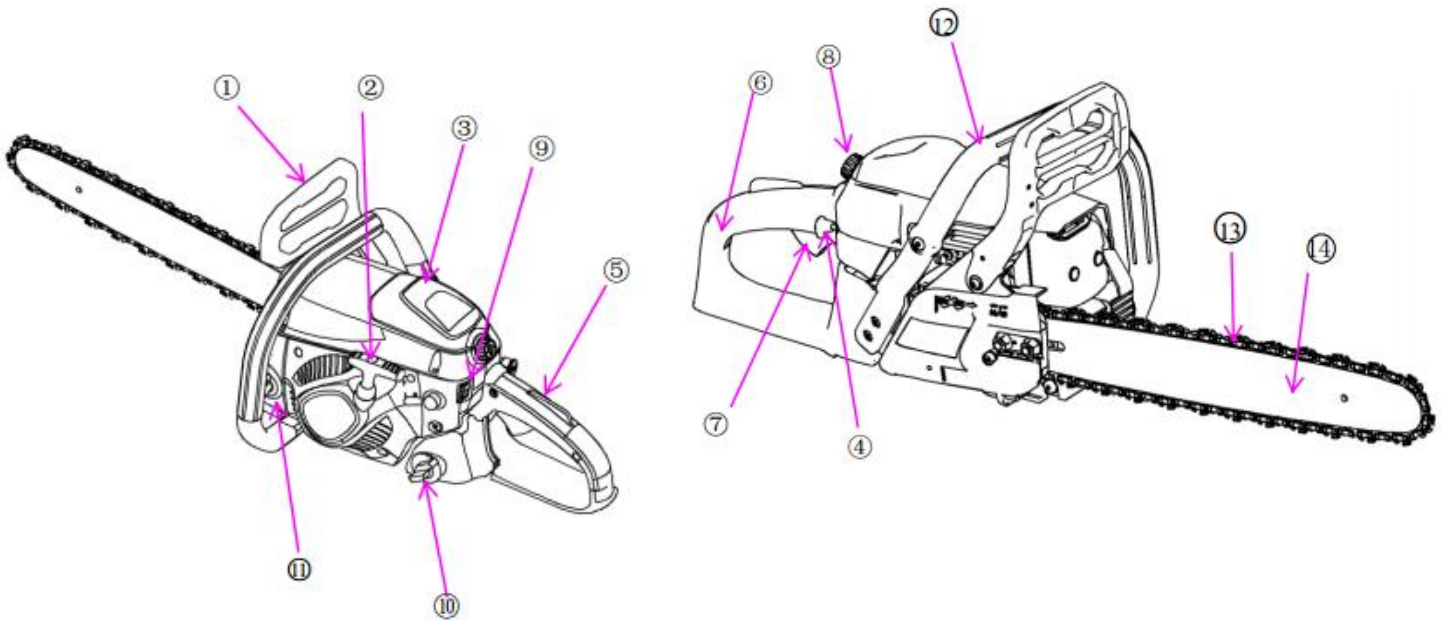

1. Protección frontal
2. Tirador de arranque
3. Filtro de aire
4. Estrangulador
5. Bloqueo acelerador
6. Asa trasera
7. Acelerador

8. Botón de cierre
9. Interruptor de apagado
10. Depósito de combustible
11. Depósito de aceite
12. Asa transporte
13. Cadena
14. Espada

## 5. MONTAJE DE LA ESPADA Y CADENA

El paquete estándar de la motosierra contiene los siguientes elementos:

- |                           |                             |
|---------------------------|-----------------------------|
| (1) Motor                 | (2) Funda protectora espada |
| (3) Cadena de corte       | (4) Espada de corte         |
| (5) Destornillador ajuste | (6) Llave de bujía          |
| (7) Garra de apoyo        |                             |

Abra la caja e instale la espada y la cadena en la unidad del motor como se le indica a continuación:

La cadena tiene bordes afilados. Use guantes de protección por su seguridad.

1. Tire del protector hacia el mango delantero para comprobar que el freno de la cadena no está encendido.
2. Afloje la tuerca y quite la cubierta de la cadena. Fije el parachoques de pinchos con dos tornillos en la vanguardia de la motosierra.
3. Quite el espaciador de la cadena .
4. Coloque la espada en la unidad de motor y luego empuje hacia el embrague.
5. Adapte la cadena a la espada, en el engranaje de la cadena a la rueda dentada y en torno a la espada.
6. Ajuste la posición del clavo tensor de la cadena, y luego inserte el clavo tensor en el orificio inferior de la barra

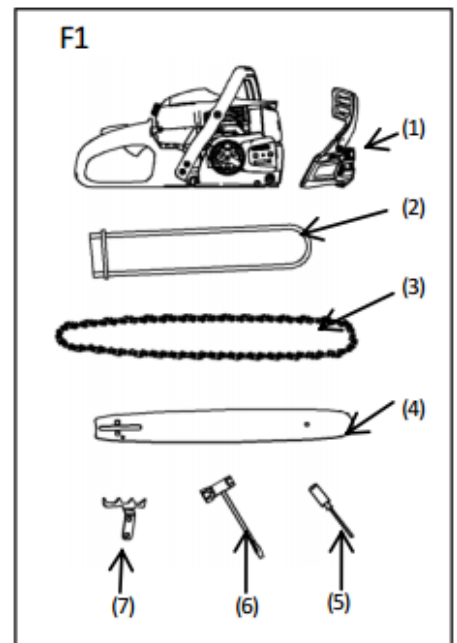



guía de la espada. Monte la cubierta del embrague de la unidad de motor y apriete la tuerca de montaje. Mientras sostiene la punta de la barra, ajuste la tensión de la cadena girando el tornillo tensor hasta que las correas de sujeción toquen la parte inferior del riel de la barra.

7. Apriete la tuerca de seguridad con la punta de la barra sostenida (12 ~ 15 Nm). A continuación, compruebe la cadena para la rotación suave y la tensión adecuada mientras se mueve con la mano.

8. Compruebe la tensión de la cadena de la sierra. Use su mano para levantar el eslabón de la cadena que lo posiciona en el centro de la longitud de corte con fuerza 10N aproximada. Si el eslabón de la cadena se sale del carril de la espada entera, es necesario apretar la cadena.

Es muy importante mantener la tensión de la cadena apropiada. El desgaste rápido de la barra guía o la cadena puede ser causada por una tensión indebida o mal regulada. Especialmente cuando se utiliza una cadena nueva, tenga mucho cuidado de ella, ya que debe revisarla a menudo para evitar este tipo de problemas.

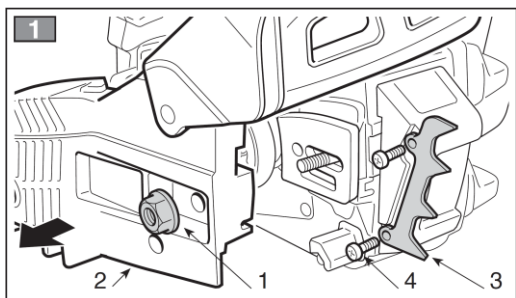

1. Tuerca
2. Tapa de embrague
3. Garra de choque
4. Tornillo de rosca

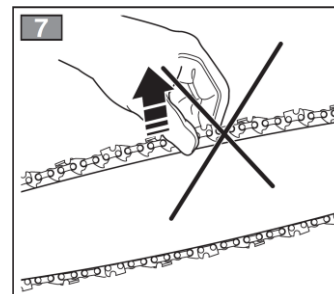
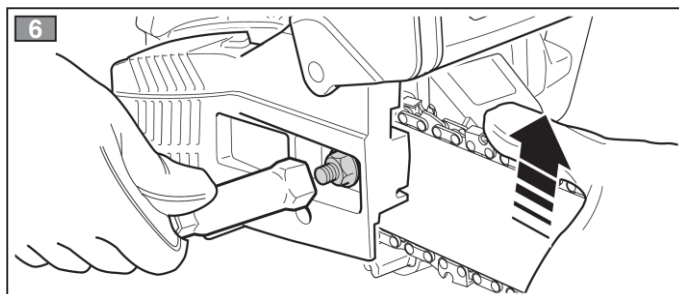
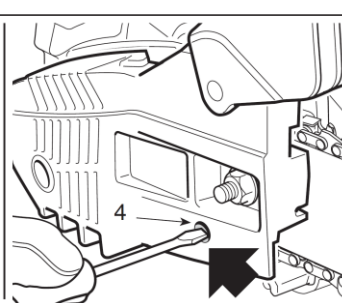
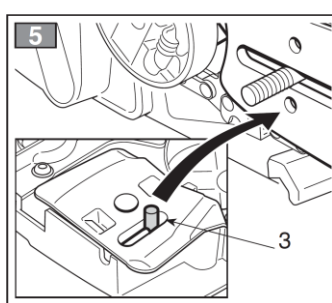
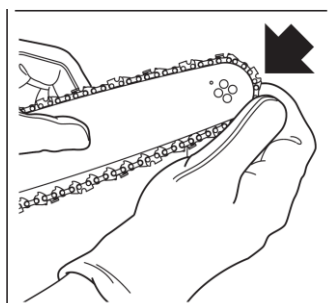
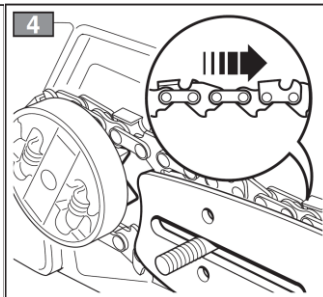
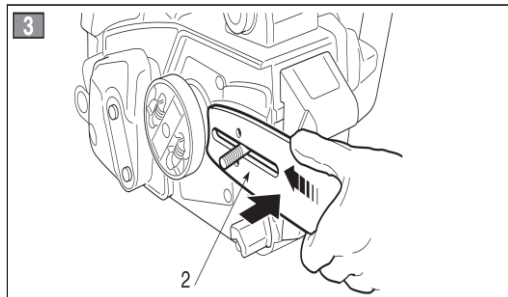
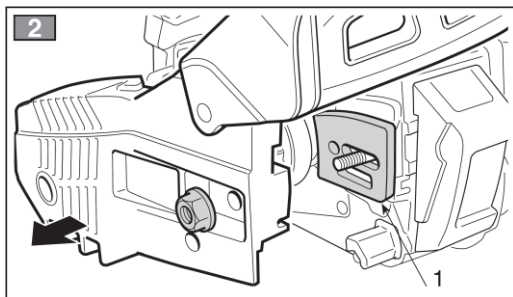

**¡PRECAUCIÓN CON EL RETROCESO!**

El retroceso puede ocurrir al trabajar con la máquina. No confíe exclusivamente en los dispositivos de seguridad incorporados en su motosierra. Como usuario/a de la motosierra, deberá tomar algunas medidas para mantener

su seguridad y del resto de personas y animales de su alrededor.

Con una comprensión básica del retroceso, puede reducir o eliminar el elemento de sorpresa. Un retroceso repentino contribuye a los accidentes. Por ello, le recomendamos que mantenga siempre un buen agarre con firmeza de la motosierra con las dos manos. Un agarre firme le ayudará a reducir el retroceso y a mantener el control de la motosierra. Además, asegúrese de que el área en la que está cortando esté libre de obstrucciones.

No se extienda o corte por encima de la altura del hombro y utilice únicamente espadas y cadenas de repuesto especificadas por el fabricante o su equivalente.

## 6. COMBUSTIBLE Y ACEITE PARA LA CADENA



### ■ COMBUSTIBLE

Los motores se lubrican con un aceite especialmente formulado para motores de gasolina de 2 tiempos refrigerado por aire. Si el aceite no está disponible, utilice un aceite de calidad antioxidante agregado que sea expresamente para uso en motores de 2 tiempos refrigerado por aire.

### RATIO DE MEZCLA RECOMENDADO GASOLINA 40 : ACEITE 1

COMBUSTIBLE SIN ACEITE (**GASOLINA SIN PLOMO 95 OCTANOS**).

ACEITE PARA MOTORES DE 2 TIEMPOS.

### ¿CÓMO MEZCLAR EL COMBUSTIBLE?

Mida previamente las cantidades de gasolina y aceite que va a mezclar. Coloque un poco de gasolina en un recipiente de combustible limpio. Vierta todo el aceite y agítelo bien. Verter en el resto de la gasolina y agite de nuevo durante al menos un minuto. Coloque una indicación clara en la parte exterior del container o recipiente para evitar la mezcla con gasolina u otros recipientes.

Guía de mezcla:

Gasolina (L)	1	2	3	4	5
Aceite 2T (ml)	25	50	75	100	125

## 7. ANTES DE COMENZAR A USAR

Compruebe la zona en la que va a trabajar y la dirección del objeto de corte. Si existe algún obstáculo, retírelo antes de encender la máquina. Nunca comience a cortar sin haber revisado antes el área de trabajo, de haberse asegurado y planeado su camino libre de peligro de caída de árbol o similares.

Tenga cuidado y mantenga a otras personas y animales fuera del área de trabajo cuyo diámetro sea aproximadamente 3 veces el objeto de corte. Inspeccione la máquina en busca de piezas gastadas, sueltas o dañadas. No opere nunca una máquina dañada, ajustada incorrectamente, o que no esté completamente y firmemente montada.

Antes de arrancar el motor, asegúrese de que la cadena de la sierra no esté en contacto con nada. Mantenga las asas secas, limpias y libres de aceite o mezcla de combustible. Asegúrese de que la cadena deja de moverse cuando se suelta el gatillo de control del acelerador.

## 8. USO Y PRECAUCIONES

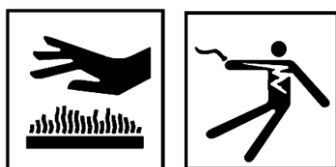

Sostenga siempre la máquina firmemente con ambas manos cuando el motor esté funcionando. Utilice un agarre firme con el pulgar y los dedos que rodean las manijas. Mantenga todas las partes de su cuerpo lejos de la máquina cuando el motor está funcionando.

Nunca toque el silenciador, la bujía u otras partes metálicas del motor mientras el motor está en funcionamiento o inmediatamente después de detener el motor. El hecho de hacerlo podría causar quemaduras graves o incluso descargas eléctricas.

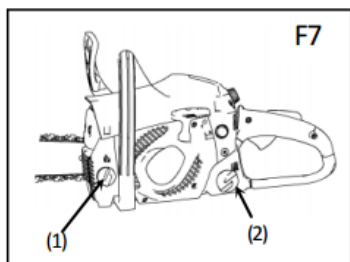

1. Llene los tanques de combustible y de aceite de cadena, respectivamente, y apriete firmemente las tapas.

- (1) Aceite de cadena
- (2) Gasolina

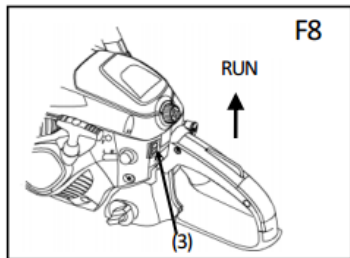

2. Ponga el interruptor en la posición "I"

3. Mientras sostiene la palanca del acelerador junto con el bloqueo del acelerador, empuje el cebador de combustible para que tenga combustible y suelte el acelerador para mantenerlo en la posición inicial.

4. Cuando se reinicie inmediatamente después de detener el motor, deje el estárter en la posición abierta.

5. Mientras sostiene la motosierra con seguridad en el suelo, tire de la cuerda de arranque con fuerza y, cuando el motor se haya encendido, presione el botón del estárter y tire del manguito de arranque de nuevo para poner en marcha el motor.

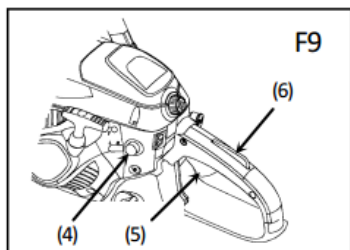

6. Permita que el motor se caliente apretando el acelerador ligeramente. Deje el motor al ralentí unos minutos antes de comenzar a trabajar a mayores revoluciones. Manténgase alejado de la cadena, ya que comenzará a girar al arrancar el motor. Después de arrancar el motor, haga funcionar la motosierra a velocidad media y verifique si el aceite de la cadena se distribuye adecuadamente.

## 9. FUNCIONAMIENTO

Desenrosque y retire la tapa del combustible y la tapa de aceite. Llene el depósito de combustible y el tanque de aceite al 80% de la capacidad total. Fije el tanque tapa de combustible y aceite en forma segura y limpie cualquier derrame de combustible alrededor de la unidad. Ponga el interruptor en la posición "I". Tire para arrancar.

El estárter se cerrará y la palanca del acelerador entonces se quedará en la posición de arranque inicial. A continuación, presione el cebador hasta que el combustible entre.

### ■ COMPROBAR EL ACEITE

Después de arrancar el motor, coloque la velocidad de la cadena en "velocidad media y mire si el aceite de la cadena se distribuye adecuadamente.

El flujo de aceite de la cadena se puede cambiar mediante la inserción de un destornillador en el orificio en la parte inferior del lado del embrague. Gire el eje hacia la izquierda para aumentar el flujo de aceite. Gire el eje de las agujas del reloj para disminuir el flujo de aceite. Ajústelo de acuerdo a sus condiciones de trabajo.

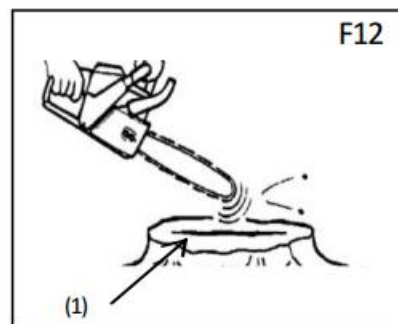

El depósito de aceite debe quedarse casi vacío en el momento que el combustible se agote. Siempre debe llenar el depósito de aceite y gasolina a la vez.

### ■ CONSEJOS DE CORTE

Antes de continuar con su trabajo, lea la sección "Para Operación Segura", se recomienda practicar primero el corte de troncos sencillos. Esto también le ayuda a acostumbrarse a su unidad.



Siga siempre todas las normas de seguridad que pueden restringir el uso de la máquina. La sierra de cadena sólo se debe utilizar para cortar madera. Está prohibido cortar otros tipos de material. Las vibraciones y el contragolpe varían con diferentes materiales y no se respetarán los requisitos de las normas de seguridad. No utilice la sierra de cadena como palanca para levantar, mover o dividir objetos. No lo bloquee sobre soportes fijos. Está prohibido instalar herramientas o aplicaciones en la P.T.O. Que no sean especificados por el fabricante.

No es necesario presionar la sierra en el corte contra el tronco. Aplique sólo una ligera presión mientras ejecuta el motor a máxima velocidad. Se recomienda la inspección diaria antes del uso y después de caer u otros impactos para identificar daños significativos o defectos.

Cargar el motor con la cadena agarrada en un corte puede dañar el sistema del embrague. Cuando la cadena de la sierra está atrapada en el corte, no trate de sacarlo por la fuerza, pero use una cuña o una palanca para abrir el corte.

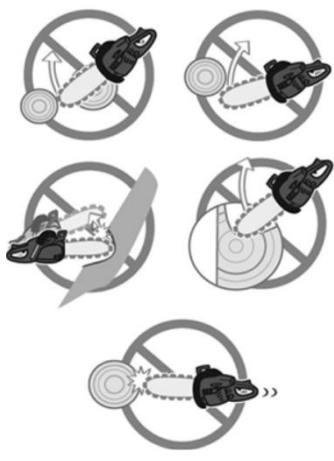
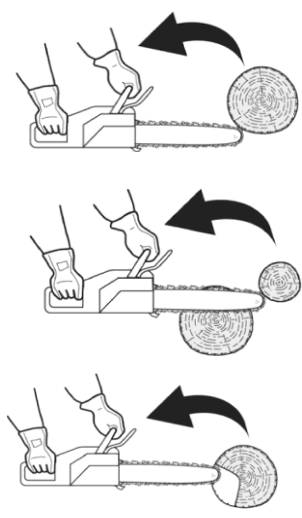

**- Protector de contragolpes**

Esta sierra también está equipada con un freno de cadena que detendrá la cadena en caso de retroceso si funciona correctamente. Debe comprobar la operación del freno de cadena antes de cada uso, ejecutando la sierra a toda velocidad por 1 o 2 segundos y empujando hacia delante el protector de mano delantero. La cadena debe pararse inmediatamente con el motor a toda velocidad. Si la cadena se detiene lentamente o no se detiene, póngase en contacto con el centro de mantenimiento del fabricante o importador para reemplazar la banda de freno y el tambor de embrague antes de usarlo.



Es extremadamente importante que el freno de la cadena se compruebe para el funcionamiento apropiado antes de cada uso y que la cadena esté afilada para mantener el nivel de seguridad de retroceso de esta sierra. La remoción de los dispositivos de seguridad, el mantenimiento inadecuado o el reemplazo incorrecto de la barra o cadena pueden aumentar el riesgo de lesiones personales graves debido al contragolpe.

**■ Tala de un árbol**

1. Decida la dirección de la tala teniendo en cuenta el viento, apoyo del árbol, la ubicación de las ramas pesadas, facilidad de trabajo después de la tala, y otros factores.

- (A) Corte de tala.
- (B) Cortes de muesca.

2. Mientras limpia el área alrededor del árbol, organice un buen punto de apoyo y camino de retiro.
3. Haga una muesca de un tercio de la forma en el árbol en el lado de la tala.
4. Haga un corte de tala desde el lado opuesto de la muesca y en un nivel ligeramente más alto que el fondo de la muesca.

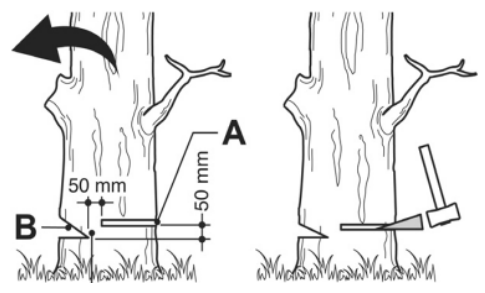



Cuando tale un árbol, asegúrese de advertir a los trabajadores vecinos del peligro.

## ■CORTE DE TRONCOS Y DESRAME

1. Siempre asegúrese su pisada, así como la estabilidad del árbol.
2. Esté atento a la rodadura de un tronco cortado.
3. Lea las instrucciones de una "Operación segura" para evitar contragolpe de la sierra.

Antes de comenzar el trabajo, compruebe la dirección de la fuerza de flexión dentro del tronco a cortar.

Siempre termine de cortar desde el lado opuesto de la dirección de plegado para evitar que la barra guía quede atrapada en el corte.

### Corte de un tronco no apoyado

Sierre hasta la mitad de camino, luego ruede el tronco y corte desde el lado opuesto.

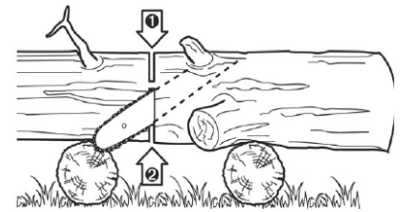
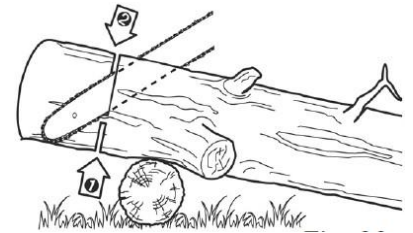
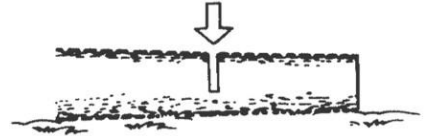

### Cortar un tronco apoyado

En el área A en la imagen de arriba, sierre desde la parte inferior un tercio y termine por aserrar desde la parte superior. En el área B, sierre abajo desde la parte superior un tercio y termine con aserrar desde el fondo.

### Desrame de un árbol talado

Primero verifique en qué dirección está doblada la extremidad. A continuación, haga un corte poco profundo en el lado comprimido para evitar que el miembro se desgarrar. Corte a través del lado tenso.

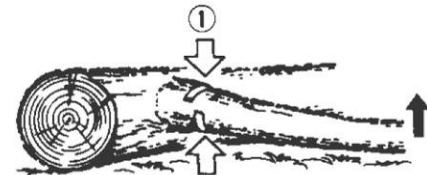

Esté alerta al retroceso de una rama cortada que está comprimida o resistiendo presión.



### Poda

Corte desde abajo, finalice desde arriba

1. No use una base inestable ni una escalera.
2. No se extienda demasiado.
3. No corte por encima de la altura del hombro.
4. Siempre use ambas manos para apretar la sierra.



El parachoques de punta siempre se debe poner mientras se utiliza la motosierra en el tronco del árbol. Empuje el parachoques con punta en el tronco usando la manija trasera. Empuje la manija delantera en la dirección de la línea de corte. El parachoques con punta debe quedar fijado para seguir el guiado de la sierra si es necesario. Use un parachoques con punta cuando corte árboles y las ramas gruesas pueden asegurar su seguridad y disminuir la fuerza de

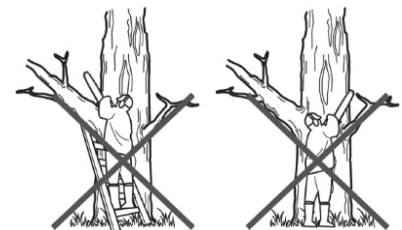

trabajo y el nivel de vibración.

Si hay un obstáculo entre el material de corte y la motosierra, apague la máquina. Espere hasta que se detenga por completo. Use el guante de seguridad y quite la barrera. Si la cadena debe ser retirada, siga las instrucciones de la parte de instalación en el manual. Se debe llevar a cabo un prueba después de la limpieza y la nueva instalación. Si se descubre vibración o ruido mecánico, por favor detenga el uso y póngase en contacto con su distribuidor.

## 10. MANTENIMIENTO

Antes de limpiar o reparar su máquina, asegúrese de que esté detenida correctamente. Desconecte la bujía para evitar un posible arranque accidental. Siga las instrucciones para llevar a cabo un mantenimiento regular, los procedimientos previos a la operación y las rutinas de mantenimiento diario. El mantenimiento inadecuado puede provocar daños graves en la máquina.

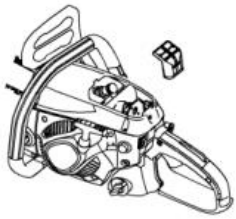

### 10.1. Filtro del aire

El polvo en el filtro puede quitarse con una solución de detergente y agua tibia. Para limpiar la suciedad en las mallas, retire la tapa del filtro y el cepillo en la gasolina. Cuando se utiliza aire comprimido, sople desde la parte interior.



### 10.2. La espada

Cuando desmonte la espada, retire el aserrín en la ranura de la barra y la entrada de engrase. Engrase el piñón de la espada.

Compruebe si hay fugas de combustible y los cierres sueltos y los daños a las partes principales, sobre todo manejar articulaciones y guía de montaje de la barra. Si se encuentra algún defecto, asegúrese de que los reparen antes de utilizar de nuevo.

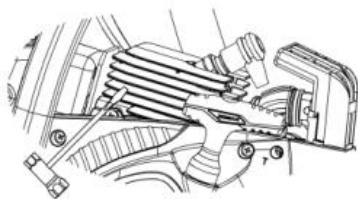
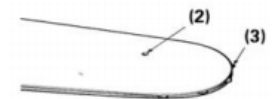
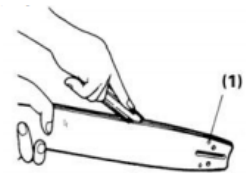

### 10.3. Aletas del cilindro

La obstrucción de polvo entre las aletas del cilindro causará el sobrecalentamiento del motor. Revise periódicamente las aletas después de quitar la tapa del embrague, y luego utilice aire a presión para limpiar las aletas del cilindro.

**10.4. Bujías** - Limpie los electrodos con un cepillo de alambre y ajuste la separación de 0,65 mm, según sea necesario.

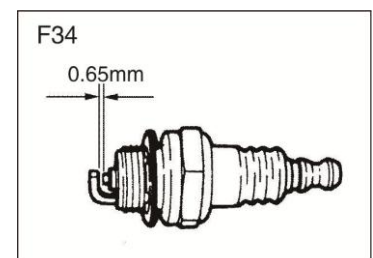
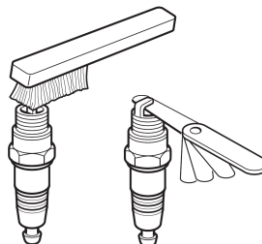

## 10.5 MANTENIMIENTO DE LA CADENA Y LA ESPADA (AFILADO)

Es muy importante conservar la cadena y la espada de corte en las mejores condiciones de corte y afilada correctamente. Afile la cadena cuando ocurra lo siguiente:

La viruta se convierte en un polvo fino.

Necesita presionar y forzar la motosierra para que corte.

El corte no va recto.

Aumenta la vibración.

Aumenta el consumo de combustible.

Use una lima apropiada para el afilado de la cadena que lleva la máquina.

Cadena: 3/8LP .050

Diámetro lima: 4.0 mm

Sitúe la lima en el diente y presione recto hacia delante. Mantenga la posición según se muestra en el imagen.

Después de cada corte, compruebe la profundidad de las guías de corte y rebájelas según se ve también en la imagen.

Asegúrese de redondear el extremo final de la guía para evitar contragolpes o roturas de la cadena.

Es importante que cada diente de corte tenga la misma longitud. Y los ángulos también siguen la misma medida que se muestra en la imagen.

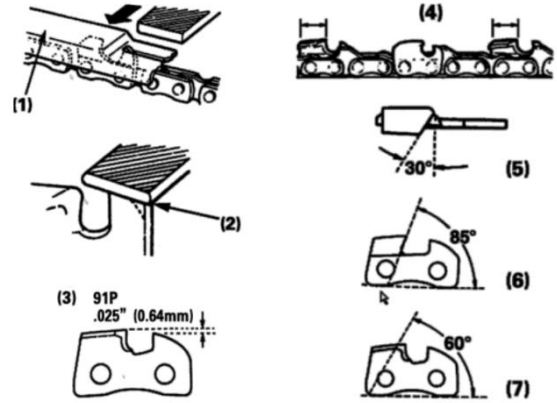
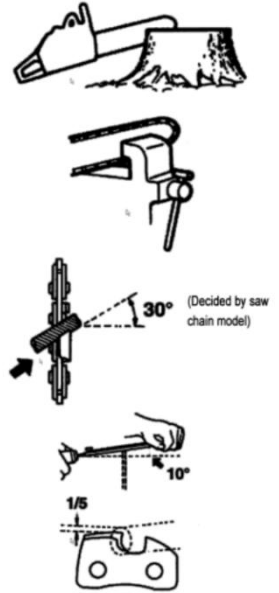

1. Medidor de profundidad de guía.
2. Asegúrese que la guía está redondeada.
3. Profundidad de guía de referencia
4. Longitud del diente de corte
5. Ángulo de corte lateral
6. Ángulo de corte superior

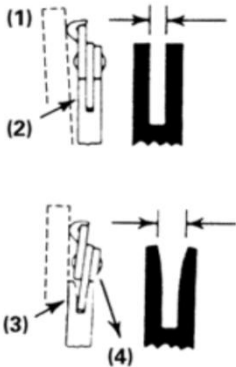

Dé la vuelta a la espada de vez en cuando para prevenir desgaste desigual.

El rail de la espada ha de ser cuadrado siempre. Compruebe el desgaste y aplique una lima para igualar imperfecciones.

1. Regla
2. Rail correcto
3. Rail incorrecto
4. Inclinación de la cadena

Para evitar peligros, **NUNCA** use otra espada o cadena en esta máquina que no corresponda a las indicadas.

La combinación que equipa la máquina cumple con el estándar ANSI B175.1-2000.



Mantenga siempre los elementos de seguridad de la máquina a lo largo de toda su vida de uso. Los peligros pueden suceder por los siguientes motivos:

- Mantenimiento inapropiado
- Uso de componentes no autorizados
- Extracción o eliminación de elementos de seguridad

## 11. ALMACENAJE

1. Vacíe el depósito de combustible y haga funcionar el motor sin combustible.
2. Vacíe el tanque de aceite.
3. Limpie toda la unidad.
4. Guarde la unidad en un lugar seco y fuera del alcance de los niños.

## 12. SOLUCIÓN DE PROBLEMAS

PROBLEMA	CAUSA	SOLUCIÓN
1) Falla en el arranque	-Reemplace el combustible en caso de encontrar agua u otra mezcla de inferior calidad.  -Revise en caso de inundación del motor.  -Revise la chispa de la bujía	-Reemplace con combustible apropiado.  -Remueva y saque el cable de la bujía. -Luego hale el arrancador nuevamente sin cebador.  -Reemplace por una nueva.
2) Falta de fuerza/aceleración pobre/ralentí irregular	-Revise el combustible por agua o alguna mezcla de inferior calidad.  -Revise el filtro de aire por obstrucciones  -Revise el carburador por ajustes inadecuados.	-Reemplace por combustible apropiado.  Limpie  Reajuste la velocidad de las agujas
3) El aceite no sale	-Revise por aceite de calidad inferior  -Revise el paso del aceite por alguna obstrucción	Reemplace  Limpie

Si la unidad necesitase un servicio adicional de revisión, consulte con un taller de servicio autorizado ANOVA en su área.

## 13. GARANTÍA

Este producto está garantizado de acuerdo con las regulaciones legales durante un período de 12 meses a partir de la fecha de compra por el primer usuario.

Esta garantía cubre todos los fallos de material o de producción, no incluye defectos de partes normales de desgaste, tales como cojinetes, cepillos, cables, enchufes o accesorios como taladros, brocas, hojas de sierra, etc., daños o defectos resultantes de abuso, Accidentes o alteraciones; Ni los costes de transporte.

Nos reservamos el derecho de rechazar cualquier reclamo donde la compra no pueda ser verificada o cuando esté claro que el producto no fue mantenido correctamente. (Ranuras de ventilación limpias, cepillos de carbón mantenidos regularmente ...)

Su factura de compra debe ser guardada como prueba de la fecha de compra.



Su herramienta no desmontada debe ser devuelta a su distribuidor en un estado aceptable y limpio, en su caja original moldeada, si corresponde a la unidad, acompañada de su comprobante de compra.

## 14. MEDIO AMBIENTE



Si su máquina necesita ser reemplazada después de un uso prolongado, no la ponga en el desperdicio doméstico, deséchela de una manera ambientalmente segura. Nunca vierta residuos de lubricante de cadena o de la mezcla de combustible de 2 tiempos en el sistema de alcantarillado o el suelo. Deberá acudir a un punto de recogida especial o volcado.

Si la máquina va a ser desechada o no necesitarse más, no deseche el dispositivo junto con su basura doméstica, sino disponer de él de una manera respetuosa con el medio ambiente.

Completamente vacía el aceite / lubricante y los tanques de combustible y disponer de los residuos en un punto de recogida especial o volcado. Por favor también disponer del propio dispositivo en un punto de recogida / reciclaje de acuerdo. Al hacerlo, las piezas de plástico y de metal pueden ser separados y reciclados.

Información relativa a la eliminación de materiales y dispositivos están disponibles en su administración local.

# 15. DESPIECE

MG3514 **AMOVA**

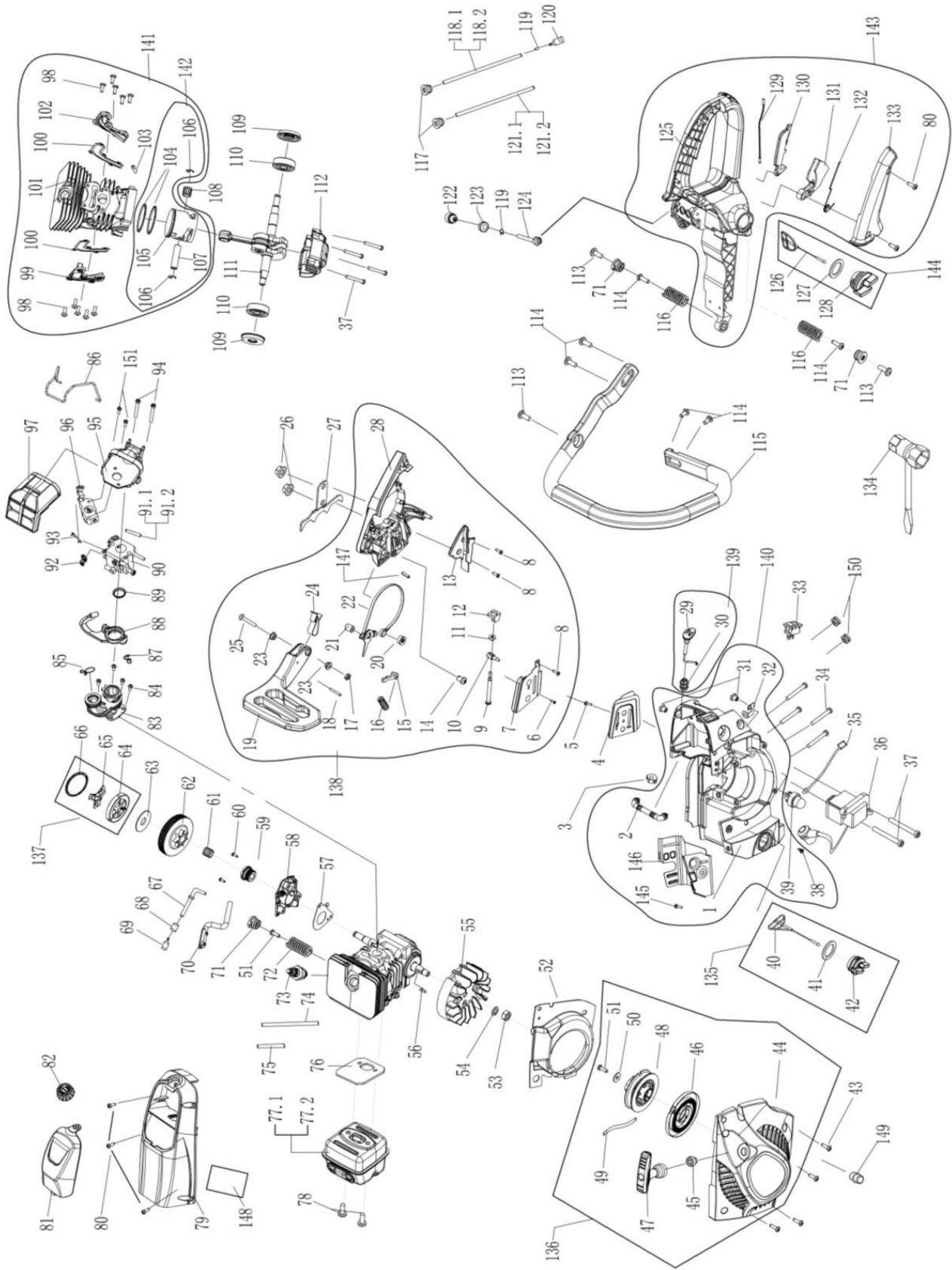



## EMPRESA DISTRIBUIDORA

MILLASUR, S.L.  
RUA EDUARDO PONDAL, Nº 23 P.I.SIGÜEIRO  
15688 OROSO - A CORUÑA  
ESPAÑA



## DECLARACIÓN DE CONFORMIDAD CE

En cumplimiento con las diferentes directivas CE, en la presente se confirma que, debido a su diseño y construcción, y según marca CE impresa por fabricante en la misma, la máquina identificada en este documento cumple con las exigencias pertinentes y fundamentales en seguridad y salud de las citadas directivas CE. Esta declaración valida al producto para mostrar el símbolo CE.

En el caso de que la máquina se modifique y esta modificación no esté aprobada por el fabricante y comunicada al distribuidor, esta declaración perderá su valor y vigencia.

Denominación de la máquina: **MOTOSIERRA**

Modelo: **MG3514**

Norma reconocida y aprobada a la que se adecúa:

**Directiva 2006/42/CE**  
**Directiva 97/68/EC ~ 2012/46/EU**

Según norma:

**EN ISO 11681-1:2011 (BM50377712 0001)**

Sello de empresa

**millasur**  
Rúa Eduardo Pondal, nº 23  
Pol. Ind. Sigüeiro - 15688 Oroso - A Coruña  
Tlf. 981 696465 / Fax. 981 690861

10/04/2018