

Istruzioni - Manuale dell'utente

IDROPULITRICE

H2200



ANOVA[®]

Millasur, SL.
Rúa Eduardo Pondal, nº 23 - Pol. Ind. Sigüeiro
15688 - Oroso - A Coruña 981 696465 www.millasur.com



ANOVA vi ringrazia per aver scelto uno dei nostri prodotti e vi garantisce l'assistenza e la collaborazione che da sempre contraddistingue il nostro marchio nel tempo.

Questa macchina è progettata per durare molti anni e per essere molto utile se utilizzata secondo le istruzioni contenute nel manuale d'uso. Consigliamo quindi di leggere attentamente questo manuale di istruzioni e di seguire tutti i nostri consigli.

Per ulteriori informazioni o domande, puoi contattarci tramite i nostri supporti web come www.anova.es

INFORMAZIONI SU QUESTO MANUALE

Si prega di prestare attenzione alle informazioni fornite in questo manuale e sul prodotto per la propria sicurezza e quella degli altri.

- Questo manuale contiene le istruzioni per l'uso e la manutenzione.
- Portate con voi questo manuale quando andate a lavorare con la macchina.
- I contenuti sono corretti al momento della stampa.
- I diritti di apportare modifiche sono riservati in qualsiasi momento senza che ciò influisca sulle nostre responsabilità legali.
- Questo manuale è considerato parte integrante del prodotto e deve rimanere con esso in caso di prestito o rivendita.
- Chiedi al tuo rivenditore un nuovo manuale in caso di smarrimento o danneggiamento.

LEGGERE ATTENTAMENTE QUESTO MANUALE PRIMA DI UTILIZZARE LA MACCHINA



Per garantire che la macchina fornisca i migliori risultati, leggere attentamente le linee guida per l'uso e la sicurezza prima di utilizzarla.

ALTRE AVVERTENZE:

L'uso non corretto potrebbe causare danni alla macchina o ad altri oggetti. L'adeguamento della macchina a nuove esigenze tecniche potrebbe causare differenze tra il contenuto di questo manuale e il prodotto acquistato. Leggere e seguire tutte le istruzioni in questo manuale. La mancata osservanza di queste istruzioni potrebbe causare lesioni personali.

INDICE CONTENUTI

1. NORME E PRECAUZIONI DI SICUREZZA
2. CAMPO DI APPLICAZIONE
3. DATI TECNICI
4. CARATTERISTICHE DI FUNZIONAMENTO DELLA POMPA
5. ISTRUZIONI PER L'USO
6. CAMBIO DELL'OLIO DELLA POMPA
7. RISOLUZIONE DEI PROBLEMI
8. MANUTENZIONE
9. STOCCAGGIO
10. AMBIENTE
11. CONDIZIONI DI GARANZIA
12. VISTA ESPLOSA
13. CERTIFICATO CE

1. NORME E PRECAUZIONI DI SICUREZZA

Conserva il manuale del proprietario in modo da poterlo consultare in qualsiasi momento. Questo manuale dell'utente è considerato una parte permanente dell'idropulitrice e deve rimanere con il prodotto.

La tua sicurezza e quella degli altri sono molto importanti. Abbiamo fornito importanti precauzioni di sicurezza in questo manuale e sulla macchina. Si prega di leggere attentamente queste precauzioni.

Si prega di leggere attentamente questo manuale e prestare particolare attenzione a questi simboli e alle istruzioni che seguono:

 Pericolo - indica lesioni gravi o morte se non vengono seguite le istruzioni

 Avvertenza: indica un'elevata possibilità di lesioni gravi o mortali se non vengono seguite le istruzioni.

 Attenzione: indica la possibilità di lesioni o conseguenze minori se non vengono seguite le istruzioni.











 Avvertenza: indica che possono verificarsi danni all'apparecchiatura o alla proprietà se non vengono seguite le istruzioni















Nota: fornisce informazioni utili.



In caso di problemi o domande sull'idropulitrice, consultare il rivenditore del prodotto.

Questo libro contiene informazioni importanti per il funzionamento sicuro di questa unità. Leggere e comprendere tutti gli avvisi prima di iniziare il lavoro.

Simboli di pericolo e significati					
					
Corto circuito	Esplosione	Elettro-shock	Infortunio	Avvelenamento	Indossare indumenti protettivi e occhiali

Regole di sicurezza da tenere in considerazione	
	Non utilizzare il prodotto con liquidi infiammabili o tossici, o prodotti non compatibili con il corretto funzionamento dell'idropulitrice.
	Non utilizzare il prodotto alla portata delle persone a meno che non indossino indumenti protettivi e occhiali di sicurezza.
 Avvertimento	Non utilizzare il prodotto se un cavo di alimentazione o parti importanti del prodotto sono danneggiate, ad es. Ad esempio dispositivi di sicurezza, tubi ad alta pressione, pistola a grilletto.
 Avvertimento	Non dirigere il getto d'acqua verso persone o animali, apparecchiature elettriche o la macchina stessa.
	Non utilizzare il prodotto all'aperto in condizioni di pioggia.
 Avvertimento	Non consentire a bambini o non professionisti di utilizzare il prodotto.
	Non toccare la spina e/o la spina con le mani bagnate.
	Non utilizzare il prodotto se il cavo di alimentazione è danneggiato.
	Non utilizzare il prodotto se il tubo ad alta pressione è danneggiato.
 Avvertimento	Non premere il grilletto in posizione di funzionamento.
 Avvertimento	Non alterare la taratura della valvola di sicurezza.

 Avvertimento	Non alterare il diametro originale dell'ugello di spruzzatura.
 Avvertimento	Non lasciare il prodotto incustodito.
 Avvertimento	Non spostare il prodotto tirando il cavo di alimentazione.
 Avvertimento	Tutti i conduttori elettrici devono essere protetti dal getto d'acqua
 Avvertimento	Il prodotto deve essere collegato solo a una fonte di alimentazione adeguatamente messa a terra. L'uso di un interruttore differenziale di sicurezza (RCCB) fornirà una protezione aggiuntiva per l'operatore (30 mA).
	Il getto ad alta pressione può causare la propulsione di particelle libere ad alta velocità, quindi indossare indumenti protettivi e occhiali protettivi.
 Avvertimento	Prima di eseguire qualsiasi intervento sull'aspirapolvere, scollegare la spina dalla presa.
 Avvertimento	Prima di premere il grilletto, impugnare saldamente la pistola a pressione dell'acqua per contrastare il rinculo.
 Avvertimento	La manutenzione e/o riparazione dei componenti elettrici deve essere effettuata da personale qualificato.
 Avvertimento	Scaricare la pressione residua prima di scollegare il tubo flessibile ad alta pressione.
 Avvertimento	Prima di utilizzare il prodotto, verificare ogni volta che le viti siano ben serrate e che non vi siano parti rotte o usurate.
	Utilizzare solo detersivi che non corrodono i materiali di rivestimento del tubo ad alta pressione/della pompa/del cavo elettrico. Non usare candeggina, alcool, benzina, acido cloridrico, ecc. come un solvente facile da bruciare ed erodere.
 Pericolo	Il prodotto funziona a pressioni e velocità del fluido sufficientemente elevate da penetrare nella carne umana e animale, il che potrebbe provocare amputazioni o altre lesioni gravi. Non trattare l'iniezione di liquido come un semplice taglio, trattarla immediatamente con un medico.
 Attenzione	Utilizzare solo prodotti chimici progettati per idropultrici o saponi delicati e prodotti chimici compatibili con le parti in alluminio e ottone dell'idropulitrice.
 Attenzione	La macchina utilizza una temperatura normale e la temperatura dell'acqua in ingresso non deve superare i 50°C. La macchina non può essere utilizzata con la temperatura di 0°C o inferiore a 0°C.

Simbolo	Indicatore
	Questo manuale deve essere letto prima di iniziare l'installazione dell'unità.
	I getti d'acqua ad alta pressione sono potenzialmente pericolosi se usati in modo scorretto. In particolare, non dirigere il getto d'acqua verso persone o animali, apparecchiature elettriche o la macchina stessa.

2. CAMPO DI APPLICAZIONE

- Manutenzione e lavaggio di veicoli diversificati, macchinari di progetto, macchinari architettonici e macchinari agricoli.
- Manutenzione e lavaggio di veicoli militari, carri armati, barche, aeroplani e altri macchinari militari.

- Lavare e disinfettare i contenitori portuali individuati dai subacquei.
- Lavaggio, sanificazione, recupero e disinfezione nel bestiame.
- Lavaggio giornaliero del vetro dell'edificio e della parete esterna.
- Lavare e disinfettare i dintorni della piazza, della strada, degli ospedali, degli alberghi, dei ristoranti e dei patii.
- Lavare e disinfettare la stazione sanitaria, i punti puliti e le stazioni di trasferimento dei rifiuti.

3. DATI TECNICI

Modello	H2200
Modello della pompa	3WZ-18070B
massimo Pressione (PSI/bar)	1160/80
Portata (GPM / L / min)	3.38 / 12,8
RPM	2900
Potenza	2.2
Peso lordo (kg)	28.5
Dimensione (cm)	58x42x39,5



1. Gancio per pistola
2. gancio per tubo
3. manubrio
4. Regolatore regolabile
5. Bomba
6. Telaio
7. Entrata
8. Partenza
9. Motore elettrico
10. Ruota in gomma
11. interruttore
12. Cavo di alimentazione
13. Tubo ad alta pressione
14. Lancia
15. Pistola

4. CARATTERISTICHE DI FUNZIONAMENTO DELLA POMPA

Si prega di controllare ogni parte in base alla lista di imballaggio quando si apre la scatola, per verificare che le parti siano complete e in buone condizioni e mantenere l'allegato e i documenti in buone condizioni.

1. CAMBIARE IL TAPPO DI INGRESSO DELL'OLIO

⚠ **Attenzione:** il cappuccio rosso sulla pompa è progettato appositamente per il trasporto; Prima di utilizzare l'unità, sostituire il cappuccio rosso con il cappuccio giallo o il cappuccio in ottone nella confezione dei pezzi di ricambio.



2. REGOLATORE DI PRESSIONE

L'impostazione della pressione è preimpostata in fabbrica per una pressione e una pulizia ottimali. Se è necessario ridurre la pressione, è possibile utilizzare i seguenti metodi:

- Allontanarsi dalla superficie da pulire. Più lontano è l'utente, minore sarà la pressione sulla superficie da pulire.

Avvertenza: non tentare di aumentare la pressione della pompa, un'impostazione di pressione superiore a quella di fabbrica potrebbe danneggiare la pompa.

- Passare all'ugello bianco di 40°. Questo ugello fornisce un flusso d'acqua meno potente e un getto più ampio.
- Regolare il regolatore di pressione della pompa. Ruotare la manopola del regolatore di pressione in senso antiorario per abbassare la pressione. Una volta terminato l'utilizzo dell'idropulitrice, riportare il regolatore di pressione nella posizione originale ruotandolo in senso orario.
- Non cercare di ruotare la manopola del regolatore di pressione oltre la linea di arresto incorporata, altrimenti la pompa verrà danneggiata.

3. TIPO DI UGELLO

L'unità è dotata di quattro ugelli spruzzatori. Ogni ugello è codificato a colori e offre un modello di spruzzo specifico per un particolare scopo di pulizia.

	0 °	15 °	25 °	40 °	Ugello chimico
Applicazioni					

Attenzione: gli spruzzi ad alta pressione dall'unità possono danneggiare superfici come legno, vetro, vernice per auto, strisce e finiture per auto e oggetti delicati come fiori e arbusti. Prima di spruzzare, controlla l'oggetto da pulire per assicurarti che sia abbastanza forte da resistere ai danni causati dalla forza dello spray.

4. CAMBIO UGELLI

Attenzione: non tentare di cambiare gli ugelli mentre l'unità è in funzione. Spegnerne il motore o la pistola prima di cambiare la punta.

- Tirare indietro la soluzione rapida e inserire l'ugello.
- Rilasciare l'ugello ad innesto rapido e ruotarlo per assicurarsi che sia fissato nella presa ad innesto rapido.

Avvertenza: rischio di lesioni. Assicurarsi che l'ugello sia completamente inserito nella presa ad attacco rapido prima di attivare il grilletto della pistola.



5. PULIZIA UGELLI

Se l'ugello è ostruito da materiali come sporco, può svilupparsi una pressione eccessiva. Se l'ugello si ostruisce parzialmente o si ostruisce, la pressione della pompa vibra. Pulire immediatamente l'ugello utilizzando il kit ugelli in dotazione e seguendo le istruzioni:

- Spegnere l'unità e chiudere l'alimentazione dell'acqua.
- Premi il grilletto della pistola per alleviare la pressione dell'acqua.
- Scollegare la lancia dalla pistola.
- Rimuovere l'ugello dalla lancia. Rimuovere eventuali ostruzioni con lo strumento di pulizia della punta in dotazione e risciacquare con acqua pulita.
- Dirigere l'alimentazione dell'acqua verso l'estremità dell'erogatore per rimuovere le particelle per 30 secondi.



- Rimontare l'ugello sulla lancia, assicurandosi che l'attacco sia sicuro.
- Ricollegare la lancia alla pistola e aprire l'alimentazione dell'acqua.
- Accendere l'unità e impostare la lancia sull'impostazione di alta pressione per eseguire il test.

COME USARE PRODOTTI CHIMICI O DETERGENTI

Avvertenza: Applicazione di prodotti chimici o detersivi a bassa pressione.

Attenzione: utilizzare solo prodotti chimici o detersivi progettati per il lavaggio a pressione o saponi delicati.

Per applicare prodotti chimici o detersivi:

- L'unità può aspirare detersivi e altri prodotti chimici da un serbatoio separato.
- Metti la sostanza chimica o i detersivi nel serbatoio separato.
Attenzione: prodotti chimici o detersivi troppo viscosi per essere aspirati. Aggiungere acqua adeguata.
- Selezionare l'ugello chimico (nero). Ora sei pronto per goderti il tuo lavoro.

Dopo aver usato prodotti chimici

- Mettere l'acqua pulita nel serbatoio separato e aspirarla attraverso il sistema di iniezione chimica per lavare a fondo il sistema. Se le sostanze chimiche penetrano nella pompa, la pompa potrebbe danneggiarsi.
- Le pompe con oscuramento chimico non saranno coperte da garanzia.

Avvertenza: i prodotti chimici o detersivi non travasano quando la lancia è impostata sull'alta pressione.

5. ISTRUZIONI PER L'USO

1. VERIFICARE PRIMA DELL'USO

- Controllare se tutti i dadi e i bulloni sono sufficientemente stretti e controllare se l'alimentazione e l'acqua possono soddisfare la richiesta di flusso della macchina.
- Controllo del filtro dell'acqua: è importante controllare il filtro dell'acqua prima di utilizzare la macchina.
Attenzione: un filtro ben pulito significa buone prestazioni e una lunga durata della macchina.
- Collegamento alla rete idrica: collegare la rete idrica alla porta di ingresso utilizzando un tubo rinforzato.
Attenzione: la macchina non ha un flussostato, la fonte d'acqua deve fornire 15L al minuto.
La temperatura dell'acqua in ingresso non deve superare i 50°C
- Collegare la bacchetta alla pistola: serrare saldamente.
- Collegamento del tubo ad alta pressione: inserire la spina di collegamento rapido del tubo ad alta pressione nell'uscita dell'acqua e l'altro lato deve essere schiacciato con il grilletto della pistola.

- Allacciamento alla rete elettrica:
 - Assicurarsi che la tensione di rete sia la stessa di quella indicata sull'etichetta di identificazione della macchina.
 - Avvertenza: assicurarsi che la spina sia conforme alle normative locali e sia dotata di collegamento a terra.
 - Avvertenza: La presa deve essere protetta da un interruttore differenziale con una sensibilità inferiore a 30 mA.
 - Non collegare altri prodotti alla stessa presa.
 - Attenzione: inserire la spina dopo aver controllato l'interruttore della macchina in posizione OFF.

2. AVVIAMENTO DELLA MACCHINA

- Erogare l'acqua, quindi aprire il grilletto della pistola.
- Accendere l'unità.
- Avvertenza: in caso di interruzione di corrente durante il funzionamento, spegnere l'unità per motivi di sicurezza.
- Tenere la pistola in posizione aperta per alcuni secondi per scaricare l'aria dal tubo.
- A questo punto, regola la macchina in base alle tue esigenze di pressione e sei pronto per goderti il tuo lavoro.
- Durante il lavaggio, è meglio non superare la pressione di esercizio, per qualsiasi richiesta speciale, è anche possibile impostare la pressione fino alla pressione massima, ma l'intervallo di regolazione della pressione dovrebbe essere inferiore alla situazione di spruzzatura.
- Durante il lavaggio, la testina di lavaggio non deve essere lontana dalla superficie sporca.

Avvertenza: Non utilizzare la macchina in presenza di persone e/o a portata del getto.

- Arrestare la pistola dopo aver terminato il lavaggio e quindi spegnere il motore (non più di 2 minuti), poiché la valvola di scarico è ancora in movimento dopo l'arresto della pistola, l'acqua scorrerà in circolo nella pompa, il che farà riscaldare l'acqua sollevarsi e danneggiare l'anello di tenuta o altri accessori se passa molto tempo.
- Durante il funzionamento, è normale che si verifichino piccole perdite d'acqua dalla pompa, che non pregiudicano l'utilizzo della macchina.
- Valvola di sicurezza: la valvola di sicurezza funziona anche come valvola limitatrice di pressione. Quando viene rilasciato il grilletto della pistola, la valvola di sicurezza si apre e l'acqua ricircola attraverso l'ingresso della pompa.

3. ARRESTA LA MACCHINA

- Al termine del lavaggio, spegnere l'unità.
- Tenere la pistola in posizione aperta per alcuni secondi per scaricare l'acqua dal tubo.

6. CAMBIO DELL'OLIO DELLA POMPA

- Il livello dell'olio deve essere controllato periodicamente.
- Soprattutto, l'olio dovrebbe essere cambiato dopo le prime 50 ore di lavoro e successivamente ogni 100 ore.
- In ogni caso si consiglia di cambiare l'olio almeno una volta all'anno.

Tipo di olio: SAE15W40 o SAE30 nuovo.

Capacità olio (ml): 470 ± 5



1. Come cambiare l'olio della pompa:

Per rilasciare completamente l'olio usato dalla pompa attraverso il tappo di uscita dell'olio, reinstallare il tappo di uscita dell'olio e lasciare che il kerosene pulito nel carter, il livello del kerosene dovrebbe essere leggermente al di sopra dello specchio dell'olio della linea centrale. Quindi avviare l'unità senza caricare per circa 10-15 secondi, arrestare e rilasciare tutto il kerosene.

Quindi applicare il nuovo olio SAE15W40 o SAE30. Il livello dell'olio dovrebbe essere leggermente al di sopra del segno rosso sullo specchio dell'olio.

7. RISOLUZIONE DEI PROBLEMI

Guaio	Causa possibile	Soluzione
La pompa funziona, ma la pressione non raggiunge i valori nominali	Pompa che aspira aria	Verificare che i tubi e i raccordi siano a tenuta
	Valvole usurate o sporche	Controllare, pulire o sostituire
	Guarnizione valvola di scarico usurata	Controllare e sostituire
	Ugello sbagliato o usurato	Controllare e sostituire
	Guarnizione pistone usurata	Controllare e sostituire
	Filtro sporco	Controlla e pulisci
Pressione fluttuante	Valvole usurate, sporche o bloccate	Controllare, pulire o sostituire
	Pompa che aspira aria	Controllare la tenuta dei tubi e dei raccordi.
	Guarnizione pistone usurata	Controllare e sostituire
	Filtro sporco	Controlla e pulisci
Perdite di pressione dopo un periodo di normale utilizzo	Ugello usurato	Controllare e sostituire
	Valvole usurate, sporche o bloccate	Controllare, pulire o sostituire
	Guarnizione valvola di scarico usurata	Controllare, pulire o sostituire
	Guarnizione del pistone usurata	Controllare e sostituire
	Filtro sporco	Controlla e pulisci
Pompa rumorosa	Pompa che aspira aria	Controllare la tenuta dei tubi e dei raccordi.
	Valvole usurate, sporche o bloccate	Controllare, pulire o sostituire
	Cuscinetti usurati	Controllare e sostituire se necessario
	Acqua calda	Ridurre la temperatura
	Filtro sporco	Controlla e pulisci

Pressione dell'acqua nell'olio	Elevata umidità nell'aria	Controllare e cambiare l'olio due volte più spesso
	Guarnizione pistone e paraolio usurati	Controllare e sostituire
Acqua che gocciola da sotto la pompa	Guarnizione pistone	Controllare e sostituire
	Guida del pistone usurata o o-ring della punta del fermo	Controllare e sostituire
Olio gocciolante	Paraolio usurato	Controllare e sostituire
Il motore non si avvia all'avvio	La spina non è collegata correttamente o non c'è alimentazione	Controllare la spina, il cavo e l'interruttore
Quando si avvia l'unità, il motore ronza ma non funziona	La tensione della rete convergente è insufficiente, inferiore al minimo richiesto	Verificare che l'alimentazione di rete sia adeguata
	La pompa di convergenza è bloccata o congelata Prolunga sbagliata	Seguire le precauzioni nel manuale
Il motore si ferma	Sovraccarico termico innescato a causa del surriscaldamento	Verificare che la tensione di rete corrisponda alle specifiche: attendere qualche minuto prima di riaccendere l'unità

8. MANUTENZIONE

Se la macchina non verrà utilizzata per un lungo periodo, è necessario scaricare l'acqua dalla macchina, il modo per farlo è scollegare il tubo di alimentazione dell'acqua, far funzionare la macchina senza alimentazione idrica per circa mezzo minuto e aprendo la pistola per scaricare l'acqua in eccesso all'interno della macchina.

- L'utente deve pulire frequentemente il filtro per evitare una pressione insufficiente a causa dell'ostruzione del filtro.
- Se il cavo di alimentazione è danneggiato, solo i professionisti sono autorizzati a cambiarlo.
- Precauzioni in caso di conservazione e/o congelamento:
 - Se l'unità deve essere conservata in un luogo a rischio di gelo, o se deve rimanere inutilizzata per più di tre mesi, si consiglia di inserire nella pompa dell'antigelo (un normale antigelo come quello utilizzato nel veicolo è sufficiente). In ogni caso, per evitare qualsiasi rischio, si consiglia di posizionare l'unità in un ambiente caldo per alcuni minuti prima di utilizzarla.
 - Lunghi periodi di inutilizzo possono portare alla formazione di calcare. Operando attraverso il foro nella parte posteriore, allentare più volte la girante dal motore con un cacciavite. Quindi rimuovere il cacciavite e continuare con le operazioni di ripristino.

9. STOCCAGGIO

- Conservare gli utensili elettrici inattivi in un luogo sicuro e inaccessibile per evitare di mettere in pericolo nessuno.
- La macchina fuori uso deve essere conservata pulita, su una superficie piana.
- Conservare la macchina in un luogo in cui l'intervallo di temperatura non sia inferiore a 0°C e non superiore a 45°C.
- Scollegare la spina dalla presa di corrente prima di riporre la macchina, scaricare completamente l'acqua dai circuiti interni della macchina, pulire tutte le parti e conservare la macchina in un luogo sicuro e asciutto.

- È inoltre necessario scaricare l'acqua dal tubo, dalla pistola e dalle lance.
- Pulire il cassetto del detersivo prima di riporre la macchina.
- Prima di riporre la macchina rispettare sempre i punti del capitolo manutenzione.

10. AMBIENTE



Smaltire il prodotto in modo ecologico. Non dobbiamo smaltire le macchine insieme ai rifiuti domestici. I suoi componenti in plastica e metallo possono essere classificati in base alla loro natura e riciclati. I materiali utilizzati per imballare questa macchina sono riciclabili. Si prega di non gettare l'imballaggio nei rifiuti domestici. Smaltire questi imballaggi presso un punto di raccolta ufficiale dei rifiuti.

11. CONDIZIONI DI GARANZIA

PERIODO DI GARANZIA

Il periodo di garanzia secondo i termini descritti di seguito è di 2 anni dalla data di acquisto, in parti e manodopera, contro difetti di fabbricazione e di materiale.

ESCLUSIONI

La garanzia non copre in nessun caso:

- Usura naturale.
- Uso improprio, negligenza, uso negligente o mancanza di manutenzione.
- Difetti causati da uso improprio, danni causati da manipolazioni effettuate da personale non autorizzato da Anova o utilizzo di ricambi non originali.

APP

- La garanzia assicura la copertura del servizio in tutti i casi applicabili, anche se la macchina deve essere accompagnata dalla relativa fattura di acquisto e gestita tramite un centro autorizzato Anova.



ATTENZIONE!

PER GARANTIRE IL MASSIMO FUNZIONAMENTO E SICUREZZA, LEGGERE ATTENTAMENTE IL LIBRO DI ISTRUZIONI PRIMA DELL'USO.

12. VISTA ESPLOSA

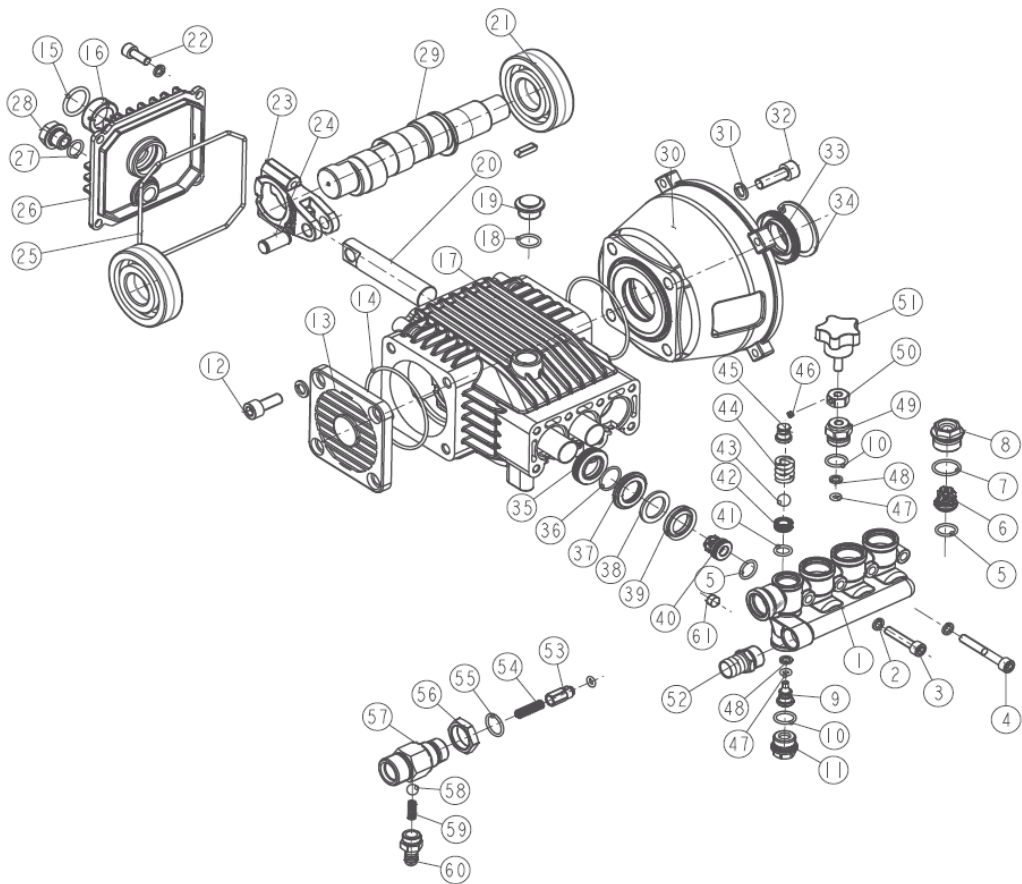
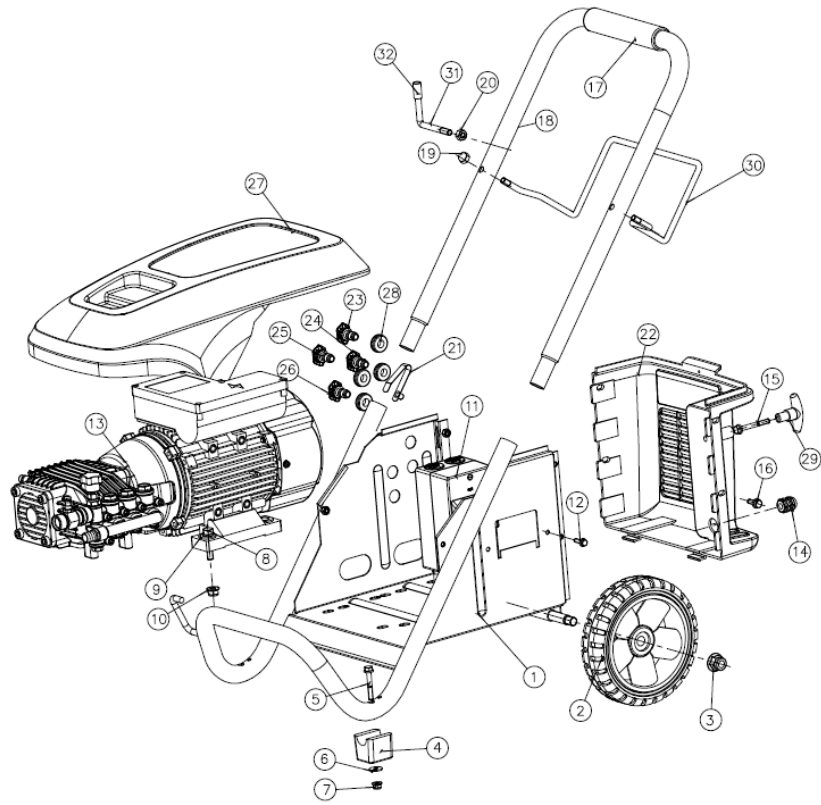

13. CERTIFICATO CE

DICHIARAZIONE DI CONFORMITÀ (CE)

AZIENDA DI DISTRIBUZIONE

MILLASUR, SL
RUA EDUARDO PONDAL, Nº 23 PISIGÜEIRO
15688 OROSO - A CORUÑA
SPAGNA



CE

ALNOVA

DICHIARAZIONE DI CONFORMITÀ CE

In ottemperanza alle diverse Direttive CE, si conferma che, per la sua progettazione e costruzione, ed in base al marchio CE stampato dal costruttore su di essa, la macchina identificata in questo documento è conforme ai relativi e fondamentali requisiti in materia di salute e sicurezza delle citate direttive CE. Questa dichiarazione convalida il prodotto per visualizzare il simbolo CE.

Nel caso in cui la macchina venga modificata e tale modifica non venga approvata dal costruttore e comunicata al distributore, tale dichiarazione perde valore e validità.

Nome macchina: **IDROPULTRICE**

Modello: **H2200**

Standard riconosciuto e approvato a cui si conforma:

Direttiva 2006/42/CE 2014/30/UE

Testato secondo le normative:

EN 60335-1: 2012 + A11

EN 60335-2-79: 2012

IN 62233: 2008

Rapporti di prova:

14717780 001 50106846 001

Sigillo società

MILLASUR, S.L.U.

Rúa Eduardo Pondal, 23 - Pol. Emp. Sigüeiro

15688-Oroso-A Coruña

Tel. (+34) 981 69 64 65 - Fax (+34) 981 69 08 61

e-mail: millasur@millasur.com

CIF: B-15 749 922

20/09/2021